

삼성전자는 Windows 10 Pro를 권장합니다.



삼성전자 제품안내 카탈로그는 재생용지로 제작됩니다. 본 카탈로그는 정부에서 우수한 재활용 제품으로 인증 받아 GR마크를 획득한 재생용지로 제작되었습니다. 이는 환경보호와 자원 순환, 그리고 에너지 절감을 위한 삼성전자의 노력을 의미합니다. 지구를 살리는 작은 노력, 삼성전자가 함께 합니다.

삼성전자 비즈니스 고객(특판) 구매상담

삼성전자 비즈니스 고객센터 | 1588-3536  
홈페이지 | www.samsung.com/business



제품 사용 및 서비스 문의

삼성전자 비즈니스 고객 서비스  
1588-3773 / www.samsungsvc.co.kr  
불편사항 및 기타문의  
02-541-3000 (고객상담실)  
080-022-3000 (수신자부담전화)



QR코드로  
제품정보를  
확인하세요!

F.SMY 2018년 3월 기준

- 본 카탈로그의 제품 소개는 제품 동향에 관한 소비자의 이해를 돕기 위한 것으로, 소개된 내용은 향후 시장동향, 개발경과에 따라 변경될 수 있으므로 해당 제품을 구입시 제품 매뉴얼과 영업 담당자를 통하여 정확한 내용을 반드시 확인하시기 바랍니다.  
- 제품의 색상은 인쇄과정으로 인해 실제와 약간 다를 수 있습니다. - 본 카탈로그에 실린 모든 정보를 불법으로 도용했을 경우, 저작권법에 의거 민·형사상의 책임을 지게 되니 무단 전재와 복제를 금합니다.

MOBILE | IT

태블릿 | PC | SSD | 무선 AP

DISPLAY | PRINTER

모니터 | 프린터 | TV

에어컨 | 가전

에어컨 | 공기청정기 | 가전

BUSINESS  
SAMSUNG



2018 조달 납품 모델



2 0 1 8

03  
04



조달

# 모바일 솔루션

KNOX 고객맞춤 솔루션



## 단말 자동 설정

Knox Configure를 적용하면 최초 단말 개봉 시 고객사가 원하는 특정 비즈니스용 설정이 적용된 단말기로 제공이 가능합니다.

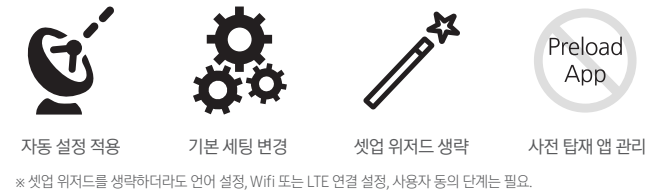

## 브랜드 차별화

Knox Configure를 적용하면 단말에 고객의 브랜드 및 비즈니스 앱을 적용하여 경쟁사의 단말기와 차별화를 할 수 있습니다.



## 업종을 고려한 설정 도구

Knox Configure를 적용하면 업종별에 따라 프로 키오스크 모드, 버튼 기능 변경, 최적화된 UX 환경 등 일반 단말기를 특정 목적을 위한 단말기로 쉽게 변환할 수 있습니다.



## 보다 정교한 디바이스 설정

Knox Configure는 Knox 기능에 기반하여 넓은 범위의 세분화된 단말 설정 변경을 지원합니다.



## KNOX Configure 세부 기능 리스트

주요 상품 기능	KNOX 지원 버전 : KNOX 2.71 이상	
	셋업 에디션	다이나믹 에디션
박스 최초 개봉 시 자동 설정	자동 설정 적용 & 기본 설정 변경	지원
	셋업 위저드 생략	미지원
	사전 탑재 앱 제거	≤10 apps 지원(제한 없음)
브랜드 차별화	부팅 애니메이션/사운드 설정	지원
	자동 앱 배포	앱 설치: ≤5 apps 앱 삭제 금지: ≤1 app 지원(제한 없음)
비즈니스 목적을 위한 설정	홈 화면에 고객사 앱 위젯 추가 (Knox 2.9 이상)	미지원
	프로 키오스크 모드 & 최적화된 시스템 UX	미지원
고급 디바이스 설정	연결 세팅	일부 지원
	단말 기능 제한	일부 지원 퍼웨어 업데이트(FOTO), 여러 사용자/안전 모드
	부가 Knox 기능	미지원
	프로필 업데이트 방법	셋업 Pull 방식
Profile Limit	300 MB	

# 태블릿



## 활용성이 더욱 다양해진 S Pen

S Pen을 화면에 가까이 가져가지만 해도 단어를 번역하고, 꺼진 화면 메모, 캡처한 이미지 메모 및 공유, 정교하고 부드러운 드로잉까지 가능합니다.



## 다양한 놀이와 재미를 통해 즐기는 키즈모드 4.0

약 7천개의 다양한 애플리케이션과 디오를 자유롭게 즐길 수 있으며, 최대 6명까지 아이 프로필을 등록, 사용 내역 및 시간 등을 확인하고 제어할 수 있습니다.  
- Kids Store는 유/무료 콘텐츠를 포함하고 있습니다.

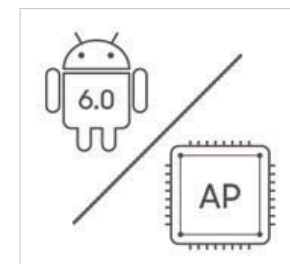

## 뛰어난 성능의 최신 운영체제 및 AP 탑재

최신 운영체제인 안드로이드 7.0 및 1.6 GHz 옥타코어 프로세서를 탑재하여 다양한 멀티태스킹 작업을 더욱 빠르고 쾌적하게 즐길 수 있습니다.

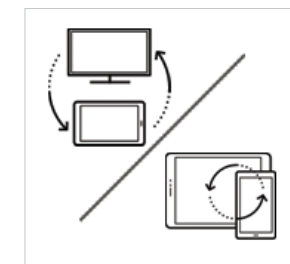

## 편리하고 스마트한 연동, 퀵 커넥트와 SideSync

사진, 동영상 등 TV 화면에서 보거나 TV 방송을 갤럭시 탭 A에서 즐길 수 있습니다. 스마트폰으로 온 전화, 메시지 등을 갤럭시 탭 A에서 실시간으로 확인, 답장할 수 있고 PC와 파일 공유도 간편하게 할 수 있습니다.

- 퀵 커넥트는 '15년 출시모델 J5500 이상, '16년 출시모델 K5500 이상 모델과 호환됩니다.  
- SideSync이동을 위해서는 PC나 스마트폰에 SideSync가 설치되어 있어야 합니다.

모델명	크기	OS	CPU	디스플레이	무게	카메라	연결	배터리	메모리
SM-P585N0	254.3 × 164.2 × 8.2 mm	Android 7.0	1.6 GHz Octa Core	255.4 mm WUXGA TFT LCD (1,920×1,200)	558 g	800만 화소 AF (후면) 200만 화소 (전면)	LTE(Cat.4) + Wi-Fi 802.11 a/b/g/n/ac 2.4G+5GHz, VHT80	7,300 mAh	내장 : 3 GB RAM + 32 GB 외장 : microSD 슬롯 지원 (최대 256 GB)

삼성 노트북 9 33.7 cm



모델명	나라장터 물품분류번호	나라장터 물품식별번호
NT900X3H-K72G	43211503	23294496

모델명	OS	CPU	LCD	MEMORY	저장장치	GRAPHIC	유/무선통신
NT900X3H-K72G	Windows 10 Home 삼성전자는 Windows 10 Pro를 권장합니다.	Intel® Core™ i7 Processor 6500U (2.50 GHz up to 3.10GHz 4 MB L3 Cache)	33.7cm FHD LED Display (1,920 x 1,080)	8GB LPDDR3 Memory at 1,866 MHz (on BD 8GB)	256 GB Solid-state drive	Intel® HD Graphics 520	Gigabit Ethernet [10/100/1000] 802.11 ac (2x2) Bluetooth v4.1

- 멀티미디어 : 내장 듀얼 디지털마이크, 스테레오 스피커 (1.5 W x 2), SoundAlive™, 720p HD 카메라 - 포트 : 1 mini VGA (어댑터 필요), 1 Micro HDMI, 2 USB3.0, 3-in-1 (SD, SDHC, SDXC) Multi-media Card Reader, 1 헤드폰 출력/마이크 입력 콤보, 1 mini Ethernet (어댑터 필요), 1 DC-in - 입력장치 : 페블 키보드(백라이트 지원), 클릭패드 - 크기 (W x D x H) : 313.8 x 218.5 x 13.4 mm - 무게 : 860 g

삼성 노트북 9 38.1 cm



모델명	나라장터 물품분류번호	나라장터 물품식별번호
NT900X5H-K72G	43211503	23294497
NT900X5H-K53G	43211503	23294498

모델명	OS	CPU	LCD	MEMORY	저장장치	GRAPHIC	유/무선통신
NT900X5H-K72G	Windows 10 Home 삼성전자는 Windows 10 Pro를 권장합니다.	Intel® Core™ i7 Processor 6500U (2.50 GHz up to 3.10GHz 4 MB L3 Cache)	38.1cm FHD LED Display (1,920 x 1,080)	8GB LPDDR3 Memory at 1866MHz (on BD 8GB)	256GB Solid-state drive	Intel® HD Graphics 520	Gigabit Ethernet [10/100/1000] 802.11 ac (2x2) Bluetooth v4.1
NT900X5H-K53G	Windows 10 Pro	Intel® Core™ i5 Processor 6200U (2.30 GHz up to 2.80GHz 3 MB L3 Cache)					

- 멀티미디어 : 내장 듀얼 디지털마이크, 스테레오 스피커 (1.5 W x 2), SoundAlive™, 720p HD 카메라 - 포트 : 1 HDMI, 1 USB-C™ [최대 5Gbps\*, 4K 디스플레이 출력(어댑터필요), 충전] 2 USB3.0 (Chargable USB 포함), MicroSD Multi-media Card Reader, 1 헤드폰 출력/마이크 입력 콤보, 1 mini Ethernet (어댑터 필요), 1 DC-in - 입력장치 : 페블 키보드(백라이트 지원), 클릭패드 - 크기 (W x D x H) : 346.5 x 236.8 x 14.5 mm - 무게 : 1.29 kg

삼성 노트북 3 370E 39.6 cm



모델명	나라장터 물품분류번호	나라장터 물품식별번호
NT370E5L-X12G	43211503	23110690
NT370E5L-K26G	43211503	23193748
NT370E5L-K25G	43211503	23193747
NT370E5L-K24G	43211503	23193746
NT370E5L-K23G	43211503	23193745
NT370E5L-K21G	43211503	23193744



모델명	OS	CPU	LCD	MEMORY	HDD	ODD	GRAPHIC	유/무선통신				
NT370E5L-X12G	Windows 10 Pro	Intel® Core™ i7 Processor 6700 HQ (2.60 GHz up to 3.50 GHz 6 MB L3 Cache)	39.6 cm FHD LED Display (1,920 × 1,080), Anti-Glare	4 GB DDR4 Memory at 2,133 MHz (4 GB x 1)	1 TB Hard Disk Drive (5,400 RPM) 128 GB Solid-state drive	Super Multi Dual Layer	NVIDIA GeForce 920MX Graphics with 2 GB gDDR3 Graphic Memory	Gigabit Ethernet [10/100/1000] 802.11 ac (2x2) Bluetooth v4.0				
NT370E5L-K26G	Windows 10 Home 삼성전자는 Windows 10 Pro를 권장합니다.		39.6 cm FHD (Anti-Reflective) UMS2							Gigabit Ethernet [10/100/1000] 802.11 ac (2x2) Bluetooth v4.1		
NT370E5L-K25G	Windows 10 Pro	Intel® Core™ i5 Processor 6440HQ (2.60 GHz up to 3.50 GHz 6 MB L3 Cache)	39.6 cm FHD (Anti-Reflective) UMS2				1 TB Hard Disk Drive (5,400 RPM)	DVD-Dual (9.5 mm, Tray)	Intel® HD Graphics 530		Gigabit Ethernet [10/100/1000] 802.11 ac (2x2) Bluetooth v4.0	
NT370E5L-K24G		Intel® Core™ i5 Processor 6300 HQ (2.30 GHz up to 3.20 GHz 6 MB L3 Cache)	39.6 cm FHD (Anti-Reflective) UMS2 (1,920 × 1,080)				1 TB Hard Disk Drive (5,400 RPM) 128 GB Solid-state drive					Gigabit Ethernet [10/100/1000] 802.11 ac (2x2) Bluetooth v4.0
NT370E5L-K23G		Windows 10 Home 삼성전자는 Windows 10 Pro를 권장합니다.					39.6 cm FHD (Anti-Reflective) UMS2			1 TB Hard Disk Drive (5,400 RPM)		
NT370E5L-K21G		Intel® Core™ i3 Processor 6100 H (2.70 GHz 3 MB L3 Cache)					500 GB Hard Disk Drive (5,400 RPM)				Gigabit Ethernet [10/100/1000] 802.11 ac (2x2) Bluetooth v4.1	

- 멀티미디어 : 내장 디지털미크, 스테레오 스피커 (1.5 W x 2), SoundAlive™ 카메라 - 포트 : 1 헤드폰 출력/마이크 입력 콤보, 1 DC-in, HDMI, 1 RJ45 (랜), 1 VGA, 1 USB 3.0, 2 USB 2.0, 3-in-1 (SD, SDHC, SDXC) Multi-media Card Reader  
- 입력장치 : 터치패드, 페블 키보드/숫자키 - 크기 (W × D × H) : 375 × 249.2 × 24.2 - 298 mm - 무게 : 2.3 kg

삼성 노트북 3 300E 39.6 cm



모델명	나라장터 물품분류번호	나라장터 물품식별번호
NT300E5L-K51G	43211503	23193749
NT300E5L-K52G	43211503	23193750



모델명	OS	CPU	LCD	MEMORY	HDD	ODD	GRAPHIC	유/무선통신
NT300E5L-K51G	Windows 10 Pro	Intel® Core™ i5 Processor 6200U (2.30 GHz up to 2.80 GHz 3 MB L3 Cache)	39.6 cm FHD LED Display (1,920 × 1,080), Anti-Glare	4 GB DDR4 Memory at 2,133 MHz (On BD 4 GB)	500 GB Hard Disk Drive (5,400 RPM) 128 GB Solid-state drive		Intel® HD Graphics 520	Fast Ethernet [10/100] 802.11 ac (2x2) Bluetooth v4.1
NT300E5L-K52G	Windows 10 Home 삼성전자는 Windows 10 Pro를 권장합니다.							

- 멀티미디어 : 내장 디지털미크, 스테레오 스피커 (1.5 W x 2), SoundAlive™, 카메라 - 포트 : 1 헤드폰 출력/마이크 입력 콤보, 1 DC-in, HDMI, 1 RJ45 (랜), 1 VGA, 1 USB 3.0, 2 USB 2.0, 3-in-1 (SD, SDHC, SDXC) Multi-media Card Reader  
- 입력장치 : 터치패드, 페블 키보드/숫자키 - 크기 (W × D × H) : 376.8 × 252.2 × 24.8 mm - 무게 : 2.0 kg

삼성만의 전력 Peak Time 관리모드 탑재

Peak Time 관리 모드 기능을 통해 전력 소모가 많은 시간에 AC 전원 사용을 차단하여 전력 피크치를 낮추게 된다면, 보다 효과적인 전력 사용으로 전기료 절감은 물론 효율적인 전력 분배를 통해 쾌적한 실내 온도 조절 효과까지 제공할 수 있습니다.

- 전력 Peak Time 관리모드 사용시 Peak Time 노트북 전력 사용량 0%
- Peak Time : AM 9 ~ 11시, PM 2 ~ 5시 (시간 설정 가능)

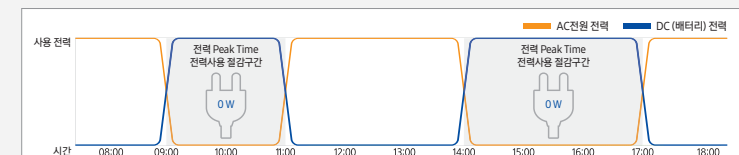

- 자사 실험치 기준으로, 실 사용환경에 따라 차이가 있을 수 있습니다.

**Note Book Peak Time 사용전력량**

Max (최대 사용 전력량)  
1 Day 126 W  
1 month 2,898 W

**Desktop Peak Time 사용전력량**

Max (최대 사용 전력량)  
1 Day 1,208 W  
1 month 29,440 W



- NVMe 인터페이스로 더 빠른 속도
- Dynamic Thermal Guard로 데이터 보호 및 최적 성능 유지
- 새로운 Magician으로 드라이브 최신 성능 유지

SSD 960 PRO/EVO



SSD 960 PRO



SSD 960 EVO

MZ-V6P512/1T0/2T0BW,  
MZ-V6E250/500/1T0BW  
SSD의 한계를 넘어서다

모델명	용량	속도 (Sequential)		속도 (Random)		인터페이스	컨트롤러	캐시메모리	소프트웨어	Trim 지원	S.M.A.R.T	Garbage Collection	설치 약세사리	보증	
		읽기	쓰기	읽기	쓰기										
960 PRO	MZ-V6P512BW	512 GB			Max. 330,000 IOPS	Max. 330,000 IOPS	PCIe 3.0×4 NVMe1.2 (제한적 지원)	Samsung Polaris controller	512 MB LPDDR3	Samsung Magician	●	●	●	無 개별 구매	5년 제한 보증
	MZ-V6P1T0BW	1TB	Max. 3,500 MB/s	Max. 2,100 MB/s	Max. 440,000 IOPS	Max. 360,000 IOPS									
	MZ-V6P2T0BW	2TB			Max. 440,000 IOPS	Max. 360,000 IOPS									
960 EVO	MZ-V6E250BW	250 GB		Max.1,500 MB/s	Max. 330,000 IOPS	Max. 300,000 IOPS	Samsung Polaris controller	512 MB LPDDR3	Samsung Magician	●	●	●	無 개별 구매	5년 제한 보증	
	MZ-V6E500BW	500 GB	Max. 3,200 MB/s	Max.1,800 MB/s	Max. 330,000 IOPS	Max. 330,000 IOPS									
	MZ-V6E1T0BW	1TB		Max.1,900 MB/s	Max. 380,000 IOPS	Max. 360,000 IOPS									



SSD 860 EVO



MZ-76E250/500E  
더 빨라진 PC 속도를 경험하다

모델명	용량	속도 (Sequential)		속도 (Random)		인터페이스	컨트롤러	캐시메모리	소프트웨어	Trim 지원	S.M.A.R.T	Garbage Collection	설치 약세사리	보증
		읽기	쓰기	읽기	쓰기									
MZ-76E250E	250 GB	Max. 550 MB/s	Max. 520 MB/s	Max. 98,000 IOPS	Max. 90,000 IOPS	SATA 6 Gb/s (SATA 3 Gb/s & SATA 1.5 Gb/s 호환가능)	Samsung MJS Controller	512 MB LPDDR4	Samsung Magician Data Migration	●	●	●	無 개별 구매	5년 또는 300 TBW 제한 보증
MZ-76E500E	500 GB													



포터블 SSD



MU-PA250B/KR,  
MU-PA500B/KR  
데이터를 빠르게 전송하고 안전하게 저장

모델명	용량	전송 속도	인터페이스	소프트웨어	구성	크기 (mm) (가로 × 세로 × 깊이)	무게	보증
MU-PA250B/KR	250 GB	최대 540 MB/s	USB 3.1 Gen2 (10Gbps), 이전 버전과 호환	Samsung Portable SSD Software, AES 256-bit hardware encryption	USB C to A / C to C 케이블 제공	74.0 × 57.3 × 10.5 mm	최대 51 g (제품의 무게는 구성 및 제조 여건에 따라 변동될 수 있음)	3년 제한 보증
MU-PA500B/KR	500 GB							



최고의 멀티태스킹

## 삼성 커브드 퀀텀닷 모니터



86.4 cm

모델명	나라장터 물품분류번호	나라장터 물품식별번호
LC34F791WQKXKR	4311902	23134285

### LC34F791WQKXKR

눈을 닦은 곡면의 리얼 화질

가시화면	86.4 cm	색상	White
밝기	300 cd/m <sup>2</sup> (Typical)	스탠드	HAS
명암비	3,000 : 1	최대해상도	3,440 × 1,440
시야각	178° / 178°	응답속도	4 ms





80 cm

LC32H711QEKXKR

눈을 닦은 곡면의 리얼 화질 퀀텀닷 커브드 모니터

가시화면	80 cm	색상	Metallic Silver
밝기	300 cd/m <sup>2</sup>	스탠드	Simple
명암비	3,000 : 1 (Typ.)	최대해상도	2,560 × 1,440
시야각	178°/178°	응답속도	4 (GTG) ms



모델명	나라장터 물품분류번호	나라장터 물품식별번호
LC32H711QEKXKR	43211902	등록예정



68.4 cm

LC27H711QEKXKR

눈을 닦은 곡면의 리얼 화질 퀀텀닷 커브드 모니터

가시화면	68.4 cm	색상	Metallic Silver
밝기	300 cd/m <sup>2</sup> (Typical)	스탠드	Simple
명암비	Mega∞ DCR (Static 3,000 : 1)	최대해상도	2,560 × 1,440
시야각	178°/178°	응답속도	4 (GTG) ms



모델명	나라장터 물품분류번호	나라장터 물품식별번호
LC27H711QEKXKR	4311902	23240503



68.6 cm

LS27H650FDKXKR

최적의 멀티태스킹을 위한 광시야각 모니터

가시화면	68.6 cm	색상	Black
밝기	250 cd/m <sup>2</sup>	스탠드	HAS
명암비	Mega∞ DCR (Static 1,000 : 1)	최대해상도	1,920 × 1,080
시야각	178°/178°	응답속도	5 (GTG) ms



모델명	나라장터 물품분류번호	나라장터 물품식별번호
LS27H650FDKXKR	4311902	23240504



68.4 cm

LS27H850QFKXKR

슬림한 디자인의 업무 최적화 고해상도 모니터

가시화면	68.4 cm	색상	Black
밝기	350 cd/m <sup>2</sup>	스탠드	HAS
명암비	Mega∞ DCR (Static 1,000 : 1)	최대해상도	2,560 × 1,440
시야각	178°/178°	응답속도	4 (GTG) ms



모델명	나라장터 물품분류번호	나라장터 물품식별번호
LS27H850QFKXKR	4311902	23240502



59.8 cm

LS24E20KBLVKR

눈보호 모드, 플리커프리로 시력을 보호하는 모니터

가시화면	59.8 cm	색상	Black
밝기	300cd/m <sup>2</sup>	스탠드	Simple
명암비	Mega∞ DCR (Static 1,000 : 1)	최대해상도	1,920 × 1,080
시야각	170°/160°	응답속도	5 ms



모델명	나라장터 물품분류번호	나라장터 물품식별번호
LS24E20KBLVKR	43211902	23309568



59.8 cm

LS24E65KPLAKR

눈보호 모드, 플리커프리로 시력을 보호하는 모니터

가시화면	59.8 cm	색상	Black
밝기	250 cd/m <sup>2</sup> (Typical)	스탠드	HAS
명암비	Mega∞ DCR (Static 1,000 : 1)	최대해상도	1,920 × 1,080 (16 : 9)
시야각	178°/178°	응답속도	4 (GTG) ms



모델명	나라장터 물품분류번호	나라장터 물품식별번호
LS24E65KPLAKR	4311902	22959349



54.6 cm

LS22E20KBSSGKR

눈보호 모드, 플리커프리로 시력을 보호하는 모니터

가시화면	54.6 cm	색상	Black
밝기	250 cd/m <sup>2</sup> (Typical)	스탠드	Simple
명암비	Mega∞ DCR (Static 1,000 : 1)	최대해상도	1,920 × 1,080
시야각	170°/160°	응답속도	5 (GTG) ms



모델명	나라장터 물품분류번호	나라장터 물품식별번호
LS22E20KBSSGKR	43211902	22864307



54.6 cm

LS22E45KFSAGKR

눈보호 모드, 플리커프리로 시력을 보호하는 모니터

가시화면	54.6 cm	색상	Black
밝기	250 cd/m <sup>2</sup> (Typical)	스탠드	HAS
명암비	Mega∞ DCR (Static 1,000 : 1 (Typ))	최대해상도	1,920 × 1,080
시야각	170°/160°	응답속도	5 (GTG) ms

A/S 2년 보장



모델명	나라장터 물품분류번호	나라장터 물품식별번호
LS22E45KFSAGKR	4311902	23159114



48.1 cm

LS19E20KBRSGKR

눈보호 모드, 플리커프리로 시력을 보호하는 모니터

가시화면	48.1 cm	색상	Black
밝기	250 cd/m <sup>2</sup> (Typical)	스탠드	Simple
명암비	Mega∞ DCR (Static 1,000 : 1)	최대해상도	1,280 × 1,024
시야각	170°/160°	응답속도	5 (GTG) ms



모델명	나라장터 물품분류번호	나라장터 물품식별번호
LS19E20KBRSGKR	43211902	22864306



## IoT로 더 스마트해진 삼성 Smart 무선랜

Smart Capacity, Smart Mobility, Smart Security의  
차세대 기술로 무선네트워크의 새로운 세상을 연결해드립니다.



### 독보적인 방식의 뛰어난 보안 성능 전용 보안 모듈 탑재

삼성 Smart 무선랜은 AP마다 전용 보안 모듈이  
탑재되어 있고 서비스 공간 내에 상대적으로  
많은 유호 센서를 확보하게 함으로써 탐지시간,  
탐지거리, 차단성능 (시간/차단율) 등에서  
뛰어난 성능을 발휘합니다.



### 이동 시 끊김 없는 LTE 핸드오버 기술 AirMove

무선랜에서도 LTE의 핸드오버 기술을 적용하여  
무선랜 컨트롤러가 최적의 핸드오버 타이밍과  
대상 AP를 결정하게 되며, 일반 Wi-Fi 핸드오버 대비  
2배 이상의 Throughput 제공을 가능하게 합니다.



### 업계 최고의 Airtime Fairness AirEqualizer

삼성 AP는 접속 단말에 동등한 Airtime을 할당해  
주는 Traffic Schedule 기술을 통해 최적의 서비스  
(무선 자원)를 제공합니다. 하나의 AP에 여러 개의  
단말이 동시에 접속할 경우에도 Airtime Fairness를  
보장하며, Traffic 종류가 달라도 특정 단말에  
치우치지 않는 균등한 서비스가 가능합니다.



### 인공지능형 성능/효율 최적화 기술 SON (Self Organizing Network)

삼성 무선랜 컨트롤러는 AP의 출력과 채널을  
최적화하는 기술에 LTE의 SON기술을 더하여,  
접속 단말의 특성까지 고려한 셀 구성 및 커버리지를  
자동으로 최적화해 줍니다. 이를 통해 구축일정과  
비용을 절감할 수 있으며, 서비스 운영 시  
고품질 무선환경을 유지할 수 있습니다.

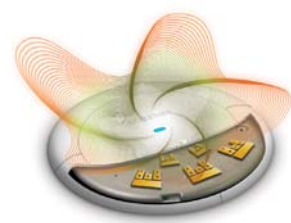

### 최소화된 음영지역과 극대화된 커버리지 IBSA (Intelligent Beam Selectable Antenna)

삼성 AP는 최대 15개의 안테나로 구성되어  
이 중 3개의 모니터링 안테나를 제외한 12개의  
안테나가 환경 별로 빔을 선택하여 최적의 RF 패턴을  
제공하고 있습니다. 따라서 음영 지역은 최소화되고,  
서비스 커버리지는 넓어지며, 수신 감도 또한  
2dB 이상 개선됩니다.



### 다수의 동시 통화에도 끊김 없는 통화 품질 VaTS (Voice Aware Traffic Scheduling)

이동통신 기반의 독보적인 기술을 통해 삼성 AP에  
접속한 수많은 단말이 동시에 통화를 하더라도,  
음질 저하나 끊김 없이 안정적인 서비스를  
제공할 수 있습니다.

## 일반 AP

무선 WiFi 환경 구축에  
최적화된 Access Point



모델명	나라장터 물품분류번호	나라장터 물품식별번호
WEA412i	43222640	22927184
WEA413i	43222640	22863766
WEA514i	43222640	23110572

모델명	주요 특징	무선안테나 (MIMO)	성능 (PHY Rates)	크기 (mm)	무게 (g)
WEA412i		2x2 MIMO, 2 SS	867 Mbps	205 mm / 45 mm	790 g
WEA413i	802.11a/b/g/n/ac	3x3 MIMO, 3 SS	1.3 Gbps		840 g
WEA514i		4x4 MIMO, 4 SS	1.7 Gbps		880 g

- 무게는 구성 및 제조 여건에 따라 달라질 수 있음

## 보안 AP

보안모듈 탑재로 안전한 무선랜 서비스를  
제공하는 Access Point



모델명	나라장터 물품분류번호	나라장터 물품식별번호
WEA403i	43222640	22734413
WEA403Si	43222640	23110100
WEA504i	43222640	23110238

모델명	주요 특징	무선안테나 (MIMO)	성능 (PHY Rates)	크기 (mm)	무게 (g)
WEA403i	WIPS모듈탑재	3x3 MIMO, 3 SS	1.3 Gbps	205 mm / 45mm	860 g
WEA403Si	WIPS, BLE, ZigBee 탑재				880 g
WEA504i	WIPS모듈탑재	4x4 MIMO, 4 SS	1.7 Gbps		900 g

- 무게는 구성 및 제조 여건에 따라 달라질 수 있음

## 객실용 AP

호텔, 리조트, 소형사무실에 적합한  
실속형 Access Point



모델명	나라장터 물품분류번호	나라장터 물품식별번호
WEA412h	43222640	23199600

모델명	주요 특징	무선안테나 (MIMO)	성능 (PHY Rates)	크기 (mm)	무게 (g)
WEA412h	4Port Ethernet Switch 포함	2x2 MIMO, 2 SS	867 Mbps	96mm x 36mm x 144mm	330 g

- 무게는 구성 및 제조 여건에 따라 달라질 수 있음

## 옥외용 AP

야외 주차장, 공원, 야외 작업장 등에  
적합한 아웃도어용 Access Point



모델명	나라장터 물품분류번호	나라장터 물품식별번호
WEA453e	43222640	22827315
WEA463e	43222640	22988424

모델명	주요 특징	무선안테나 (MIMO)	성능 (PHY Rates)	크기 (mm)	무게 (g)
WEA453e	WIPS센서 모드 지원	3x3 MIMO, 3 SS	1.3 Gbps	267 mm x 184 mm x 57.5 mm	2.6 kg
WEA463e	Mesh Network 지원	3x3 MIMO, 3 SS	1.3 Gbps	267 mm x 184 mm x 57.5 mm	2.8 kg

- 무게는 구성 및 제조 여건에 따라 달라질 수 있음

## 무선랜 컨트롤러

대형 본사, 본-지사간 기업환경에 최적화된 무선랜 환경 제공



모델명	WEC8500 / Enterprise	WEC8050 / SMB
특징	<ul style="list-style-type: none"> <li>- 중앙집중 및 분산구조 지원</li> <li>- 최대 3,000대 AP 지원(중앙집중방식 : 1,000대 AP)</li> <li>- 6 APC 클러스터링</li> <li>- 자동 셀 최적화</li> <li>- Firewall, ID / Password 인증기능 탑재</li> </ul>	<ul style="list-style-type: none"> <li>- 중앙집중 및 분산구조 지원</li> <li>- 최대 200대 AP 지원(중앙집중방식 : 75대 AP)</li> <li>- 2 APC 클러스터링</li> <li>- 자동 셀 최적화</li> <li>- Firewall, ID / Password 인증기능 탑재</li> </ul>
나라장터 물품분류번호	43222640	43222640
나라장터 물품식별번호	22588527	22734414

## 무선 침입 방지시스템 (WIPS)

국내 최초 802.11ac Wave2 센서 및 WIPS 서버 이중화 CC 인증 획득

구분	모델명	규격	나라장터 물품분류번호	나라장터 물품식별번호
WIPS Server	WES-Express	WIPS Sensor 200대 수용 가능	43222501	22942542
WIPS 라이선스	(부품)WES-LS010, WES-Express 라이선스	보안AP1대 기준(WIPS서버 연동)	43222501	22927851





# 프린터

# 삼성 스마트 프린터

## A4 컬러 레이저 프린터



모델명	나라장터 물품분류번호	나라장터 물품식별번호
SL-C1810W/GOV	43212105	22710629

### SL-C1810W/GOV

NFC 터치 한 번으로 출력되는 컬러 레이저 프린터



기능 / 모델명	SL-C1810W/GOV
지원 OS	Windows 8 / 7 / Vista / XP / 2008R2 / 2008 / 2003, Mac OS X 10.5 - 10.9, 각종 Linux / Unix
인쇄속도	흑백 : 분당 최대 18매 (A4 기준) / 컬러 : 분당 최대 18매 (A4 기준)
해상도	최대 9,600 × 600 dpi (600 × 600 × 4 bit)
메모리	256 MB (최대 512 MB)
CPU	533 MHz
에뮬레이션	SPL (Samsung Printer Language), PCL, PS3
인터페이스	Hi-Speed USB 2.0 / 10/100/1000 Base TX / Wireless 802.11 b/g/n
급지방식	표준 용지함 250매, 다목적 용지함 1매
토너 카트리지 (드럼일체형)	흑백토너 카트리지 : 2,500매 (최초 구입시 1,000 매 토너카트리지 내장) 컬러토너 카트리지 : 1,800매 (최초 구입시 700 매 토너카트리지 내장)

- 토너 카트리지는 ISO / IEC 19798 기준



모델명	나라장터 물품분류번호	나라장터 물품식별번호
CLP-680DW/GOV	43212105	22431443

### CLP-680DW/GOV

무선으로 신속한 출력을 제공하는 컬러 레이저 프린터



기능 / 모델명	CLP-680DW/GOV
지원 OS	Windows 8 / 7 / Vista / XP / 2008R2 / 2008 / 2003, Mac OS X 10.4 - 10.8, 각종 Linux / Unix
인쇄속도	흑백 : 분당 최대 24매 (A4 기준) / 컬러 : 분당 최대 24매 (A4 기준)
해상도	최대 9,600 × 600 dpi
메모리	256 MB (최대 512 MB)
CPU	533 MHz
에뮬레이션	PCL5Ce / PCL6C / PS3 / PDF V1.7 / SPL-C
인터페이스	High-Speed USB 2.0 / USB Host / Ethernet 10/100/1000 Base-TX / IEEE 802.11 b/g/n Wireless Network
급지방식	250매 표준 용지함, 50매 다목적 용지함 (최대 : 820매)
토너 카트리지 (드럼일체형)	흑백토너 카트리지 : 일반 2,000매 (최초 구입시 2,000 매 토너카트리지 내장) 최대 6,000매 컬러토너 카트리지 : 일반 1,500매 (최초 구입시 1,500 매 토너카트리지 내장) 최대 3,500매

- 토너 카트리지는 ISO / IEC 19752 기준



모델명	나라장터 물품분류번호	나라장터 물품식별번호
SL-C4010ND/GOV	43212105	23221273

### SL-C4010ND/GOV

분당 40 페이지 출력의 빠른 속도



기능 / 모델명	SL-C4010ND/GOV
지원 OS	Windows 10 / 8 / 7 / Vista / XP / 2012 / 2008R2 / 2008 / 2003, Mac OS X 10.6 - 10.11, 각종 Linux / Unix
인쇄속도	흑백 : 분당 최대 40매 (A4 기준) / 컬러 : 분당 최대 40매 (A4 기준)
해상도	최대 9,600 × 600 dpi
메모리	512 MB
CPU	800 MHz 듀얼 CPU
에뮬레이션	SPL, PCL5, PCL6, PS3, PDF V1.7
인터페이스	USB Device, USB Host x 2, Ethernet 10/100/1000 Base TX
급지방식	표준 용지함 550매, 다목적 용지함 50매, 급지용량(최대) 2,250매
토너 카트리지 (드럼일체형)	흑백토너 카트리지 : 일반 15,000매 (최초 구입시 4,000 매 토너 카트리지 내장) 컬러토너 카트리지 : 일반 10,000매 (최초 구입시 2,500 매 토너 카트리지 내장)

- 토너 카트리지는 ISO / IEC 19798 기준

## A4 흑백 레이저 프린터



모델명	나라장터 물품분류번호	나라장터 물품식별번호
SL-M2830DW/GOV	43212105	22731178

### SL-M2830DW/GOV

NFC와 Wi-Fi로 스마트한 흑백 레이저프린터



기능 / 모델명	SL-M2830DW/GOV
지원 OS	Windows 8 / 7 / Vista / XP / 2000 / 2008R2 / 2008 / 2003, Mac OS X 10.5 - 10.9, Various Linux
인쇄속도	분당 최대 28매 (A4 기준)
해상도	4,800 × 600 dpi
메모리	128 MB
CPU	600 MHz
에뮬레이션	PCL6 / PCL5e / SPL
인터페이스	Hi-Speed USB 2.0 / Ethernet 10/100 Base TX / Wireless 802.11 b/g/n
급지방식	표준 용지함 250매, 다목적 용지함 1매
토너 카트리지 (드럼일체형)	블랙 평균 3,000매 (최초 구입시 1,500 매 토너카트리지 내장)

- 토너 카트리지는 ISO / IEC 19798 기준



모델명	나라장터 물품분류번호	나라장터 물품식별번호
SL-M3310ND/GOV	43212105	22850799

### SL-M3310ND/GOV

600MHz CPU와 128MB 메모리의 빠른 처리속도



기능 / 모델명	SL-M3310ND/GOV
지원 OS	Windows 8 / 7 / Vista / XP / 2008R2 / 2008 / 2003, Mac OS X 10.5 - 10.8, 각종 Linux/Unix
인쇄속도	분당 최대 32매 (A4 기준)
해상도	최대 1,200 × 1,200 dpi
메모리	128 MB
CPU	600 MHz
에뮬레이션	SPL / PostScript3 / PCL6 / PCL5e / IBM ProPrinter / EPSON / KS / KSSM
인터페이스	Hi-speed USB 2.0 / Ethernet 10/100 Base TX
급지방식	표준용지함 250매, 다목적용지함 1매, 옵션용지함 520매 (최대 : 771매)
토너 카트리지 (드럼일체형)	표준 : 연속 출력 시, 평균 3,000매, 대용량 : 연속 출력 시, 평균 5,000매 (최초 구입시, 3,000매 토너 카트리지 내장)



모델명	나라장터 물품분류번호	나라장터 물품식별번호
ML-8951N/GOV	43212105	등록예정

### ML-8951N/GOV

분당 최대 35매의 고속출력으로 더욱 빠른 업무



기능 / 모델명	ML-8951N/GOV
지원 OS	Windows 2000 / XP(32/64bit) / 2003(32/64bit) / Vista(32/64bit) / 2008(32/64bit) / Windows7 / Fedora Core 4 ~ 13 (32/64bit) / SuSE Linux 10.1(32bit) / OpenSUSE 10.2, 10.3, 11.0, 11.1, 11.2(32/64bit) / SuSE Linux Enterprise Desktop 10, 11(32/64bit) / Mandriva 2007 ~ 2010(32/64bit) / Ubuntu 6.06 ~ 10.04(32/64bit) / Debian 4.0, 5.0(32/64bit) / Mac OS X 10.3-10.6 / Sun Solaris 9(10 x86, SPARC) / HP-UX 11.0, 11i v1, 11i v2, 11i v3(PA-RISC, Itanium) / IBM AIX 5.1, 5.2, 5.3, 5.4
인쇄속도	분당 최대 35매
해상도	최대 1,200 × 1,200 dpi
메모리	기본 256 MB (최대 512 MB)
CPU	600 MHz 듀얼 코어
에뮬레이션	PCL5e, PCL6, PS3, KS / KSSM / KSC5895
인터페이스	High-Speed USB 2.0, Giga-bit Etherne 10 / 100 / 1000 Base TX
급지방식	500매 카세트, 100매 다목적 급지
토너 카트리지 (드럼일체형)	평균 12,000매 (최초 구입시 6,000매 토너 카트리지 내장)

- 토너 카트리지는 ISO / IEC 19798 기준



모델명	나라장터 물품분류번호	나라장터 물품식별번호
SL-M4020ND/GOV	43212105	22528154

### SL-M4020ND/GOV

빠른 속도 높은 품질을 자랑하는 모노 레이저 프린터



기능 / 모델명	SL-M4020ND/GOV
지원 OS	Windows 8 / 7 / Vista / XP / 2008R2 / 2008 / 2003, Mac OS X 10.5 - 10.8, 각종 Linux/Unix
인쇄속도	분당 최대 40 매 (A4 기준)
해상도	최대 1,200 × 1,200 dpi
메모리	기본 256 MB (최대 512 MB)
CPU	600 MHz
에뮬레이션	SPL / PostScript3 / PCL6 / PCL5e / IBM ProPrinter / EPSON / KS / KSSM
인터페이스	Hi-speed USB 2.0 / Ethernet 10/100/1000 Base TX
급지방식	250매 카세트 (최대 820매)
토너 카트리지 (드럼일체형)	MLT-D203S (3,000매), MLT-D203L (5,000매), MLT-D203E (10,000매)

# 프린터 / 복합기

## A4 흑백 레이저 프린터



모델명	나라장터 물품분류번호	나라장터 물품식별번호
ML-5510ND/GOV	43212105	22452969

### ML-5510ND/GOV

출력비용은 낮추고 경제성은 높인 레이저 프린터



기능 / 모델명	ML-5510ND/GOV
지원 OS	Windows 8 / 7 / Vista / XP / 2000 / 2008R2 / 2008 / 2003, Mac OS X 10.4 - 10.8, 각종 Linux / Unix
인쇄속도	분당 최대 52매 (A4기준)
해상도	최대 1,200 × 1,200 dpi
메모리	256 MB (최대 768 MB)
CPU	700 MHz
에뮬레이션	PCL5e, PCL6, KS/KSSM, KS5895, IBM ProPrinter, EPSON, PostScript3, PDF Direct V1.7, XPS v1.0
인터페이스	Ethernet10 / 100 / 1000 Base TX, USB 2.0, Host USB 2 Port (앞면 1 Port & 뒷면 1 Port), IEEE 1284B Parallel connector (옵션)
금지방식	520매 카세트 급지, 100매 다용도 급지
토너 카트리지 (드럼일체형)	MLT-D3095 (10,000매), MLT-D309L (30,000매)



모델명	나라장터 물품분류번호	나라장터 물품식별번호
ML-5010ND/GOV	43212105	22182595

### ML-5010ND/GOV

듀얼 코어 CPU로 더욱 빠른 데이터 처리



기능 / 모델명	ML-5010ND/GOV
지원 OS	Windows 8 / 7 / Vista / XP / 2000 / 2008R2 / 2008 / 2003, Mac OS X 10.4 - 10.8, 각종 Linux / Unix
인쇄속도	분당 최대 48매 (A4기준)
해상도	최대 1,200 × 1,200 dpi
메모리	256 MB (최대 768 MB)
CPU	600 MHz
에뮬레이션	PCL5e, PCL6, KS / KSSM, KS5895, IBM ProPrinter, EPSON, PostScript3, PDF, Direct V1.7, XPS v1.0
인터페이스	High-Speed USB 2.0, Ethernet 10 / 100 / 1000 Base TX Host USB 2 Port (앞면 1 Port & 뒷면 1 Port), IEEE 1284B Parallel connector (옵션)
금지방식	520매 카세트 급지 (80 g/m <sup>2</sup> ), 100매 다용도 급지
토너 카트리지 (드럼일체형)	MLT-D307S (7,000매), MLT-D307L (15,000매), MLT-D307E (20,000매)

## A4 컬러 레이저 복합기



모델명	나라장터 물품분류번호	나라장터 물품식별번호
SL-C1860FW/GOV	44101503	22725787

### SL-C1860FW/GOV

스마트한 기능을 쉽고 편하게 컨트롤하는 컬러 레이저 복합기



기능 / 모델명	SL-C1860FW/GOV
지원 OS	Windows 8 / 7 / Vista / XP / 2008R2 / 2008 / 2003, Mac OS X 10.5 - 10.9, 각종 Linux / Unix
인쇄속도	흑백 : 분당 최대 18매 (A4 기준) / 컬러 : 분당 최대 18매 (A4 기준)
해상도	최대 9,600 × 600 dpi (600 × 600 × 4 bit)
메모리	256 MB (최대 512 MB)
CPU	533 MHz
에뮬레이션	SPL (Samsung Printer Language), PCL5Ce, PCL6C, PS3, PDF V1.7
인터페이스	High-Speed USB 2.0 / 10/100/1000 Base Tx / Wireless 802.11 b/g/n
금지방식	표준용지함 250매, 다목적 용지함 1매
토너 카트리지 (드럼일체형)	흑백토너 카트리지 : 2,500매 (최초 구입시 1,000 매 토너카트리지 내장) 컬러토너 카트리지 : 1,800매 (최초 구입시 700 매 토너카트리지 내장)

- 토너 카트리지는 ISO / IEC 19752 기준

## A4 흑백 레이저 복합기



모델명	나라장터 물품분류번호	나라장터 물품식별번호
SL-M2880FW/GOV	44101503	22725788

### SL-M2880FW/GOV

NFC로 스캔 / 팩스도 간편한 흑백 레이저 복합기



기능 / 모델명	SL-M2880FW/GOV
지원 OS	Windows 8 / 7 / Vista / XP / 2000 / 2008R2 / 2008 / 2003, Mac OS X 10.5 - 10.9, Various Linux
인쇄속도	분당 최대 28매 (A4 기준)
해상도	4,800 × 600 dpi
메모리	128 MB
CPU	600 MHz
에뮬레이션	PCL6 / PCL5e / SPL
인터페이스	Hi-Speed USB 2.0 / Ethernet 10/100 Base TX / Wireless 802.11 b/g/n
금지방식	표준 용지함 250매, 다목적 용지함 1매
토너 카트리지 (드럼일체형)	평균 3,000매 (최초 구입시 1,500매 토너카트리지 내장)

- 토너 카트리지는 ISO / IEC 19752 기준



모델명	나라장터 물품분류번호	나라장터 물품식별번호
SL-M4070FR/GOV	44101503	22552130

### SL-M4070FR/GOV

최고 수준의 품질을 자랑하는 고속 다기능 복합기



기능 / 모델명	SL-M4070FR/GOV
지원 OS	Windows 8 / 7 / Vista / XP / 2008R2 / 2008 / 2003, Mac OS X 10.5 - 10.8, 각종 Linux / Unix
인쇄속도	분당 최대 40매(A4기준)
해상도	최대 1,200 × 1,200 dpi
복사속도	분당 최대 40매 (A4기준)
팩스모뎀속도	33.6 Kbps
메모리	256 MB (최대 512 MB)
CPU	600 MHz
에뮬레이션	SPL / PostScript3 / PCL6 / PCL5e / IBM ProPrinter / EPSON / PDF / KS / KSSM
인터페이스	Hi-Speed USB 2.0 / Ethernet 10/100/1000 Base TX
금지방식	250매 카세트 급지, 50매 다용도 급지
토너 카트리지 (드럼일체형)	MLT-D203S (3,000매), MLT-D203L (5,000매), MLT-D203E (10,000매), MLT-D203U (15,000매)

## A4 팩스 기기



모델명	나라장터 물품분류번호	나라장터 물품식별번호
SF-760/GOV	44101599	22456861

### SF-760/GOV

업그레이드된 성능과 경제적인 가격의 팩시밀리



기능 / 모델명	SF-760/GOV
복사속도	분당 최대 20매 (A4 기준)
CPU	433 MHz
메모리	64 MB
팩스 - 모뎀속도	33.6 Kbps
팩스 - 메모리	8 MB (600매)
팩스 - 해상도	최대 300 × 300 dpi
자동 다이얼	209개소
금지방식	150매 표준 용지함
토너 카트리지 (드럼일체형)	블랙 토너 평균 1,500매 (최초 구입시 700매 토너카트리지 내장)

- 토너 카트리지는 ISO/IEC 19752 기준

## 삼성의 앞선 스마트 기술로 복합기의 새 역사를 리드하다!

스캔, 복사, 출력력을 넘어 모바일 / 클라우드 프린팅까지  
늘 업그레이드되는 솔루션으로 사용의 한계를 넘다

### SMART MultiXpress

SL-X401LX, SL-X401LX4  
SL-K401LX, SL-K401LX4

안드로이드 기반의 직관적인 UI  
1 GHz, 듀얼 CPU 탑재로 뛰어난 고성능  
장수형 소모품의 뛰어난 경제성



### A3 컬러 디지털 복합기



모델명	나라장터 물품분류번호	나라장터 물품식별번호
SL-X400LX	44101501	23114129

### SL-X400LX

효율적인 사무환경을 위한 컬러 디지털 복합기

기능 / 모델명	SL-X400LX
인쇄속도	분당최대 24매 (A4기준)
인쇄해상도	1,200 × 1,200 dpi
복사속도	분당최대 24매 (A4기준)
복사해상도	600 × 600 dpi
스캔해상도	*600 × 600 dpi / 4,800 × 4,800 dpi
팩스모뎀속도	*33.6 kbps
메모리	4 GB (2 GB for Android OS) HDD : 320 GB
에뮬레이션	PCL5Ce, PCL6, Postscript 3, PDF V1.7
인터페이스	USB 2.0, Ethernet 10/100/1G BASE TX
금지방식	1,140매 (520×2+수동금지 100)
토너 카트리지	흑백토너 카트리지 : 23,000매 (5% Coverage) 컬러토너 카트리지 : 20,000매 (5% Coverage)
기본옵션	Usage Tracker

지원 OS	Windows XP (32 / 64 bit) / 2003 Server (32 / 64 bit) / Vista (32 / 64 bit) / 2008 server (32 / 64 bit) / Windows 7 (32 / 64 bit) / 2008 Server R2 (64 bit) / Windows 8 (32 / 64 bit) / Windows 8.1 (32 / 64 bit) / Windows Server 2012 (64 bit) / Windows Server 2012 R2 (64 bit)
-------	---



- 해당 기능은 옵션에 한함



모델명	나라장터 물품분류번호	나라장터 물품식별번호
SL-X401LX	44101501	22796774

### SL-X401LX

안드로이드 기반의 A3 컬러 스마트 복합기

기능 / 모델명	SL-X401LX
인쇄속도	흑백 : 분당최대 29매 (A4기준) / 컬러 : 분당최대 29매 (A4기준)
인쇄해상도	1,200 × 1,200 dpi
복사속도	흑백 : 분당최대 29매 (A4기준) / 컬러 : 분당최대 29매 (A4기준)
복사해상도	600 × 600 dpi
스캔해상도	*600 × 600 dpi / 4,800 × 4,800 dpi
팩스모뎀속도	*33.6 kbps
메모리	4 GB (2 GB for Android OS) HDD : 320 GB
에뮬레이션	PCL5Ce, PCL6, Postscript 3, PDF
인터페이스	USB 2.0, Ethernet 10/100/1G BASE TX
금지방식	표준용지함 1,040매, 다목적 용지함 100매
토너 카트리지	흑백토너 카트리지 : 23,000매 (5% Coverage) 컬러토너 카트리지 : 20,000매 (5% Coverage)
기본옵션	Job Separator

지원 OS	Windows XP (32 / 64 bit) / 2003 Server (32 / 64 bit) / Vista (32 / 64 bit) / 2008 server (32 / 64 bit) / 7 (32 / 64 bit) / 2008 Server R2 / Windows 8 (32 / 64 bit) / Windows 8.1 (32 / 64 bit) / Windows Server 2012 (32 / 64 bit) / Windows Server 2012 R2 / Mac OS 10.5 - 10.9 / Red Hat Enterprise Linux 5, 6 / Fedora 11, 12, 13, 14, 15, 16, 17, 18, 19 / openSUSE 11.0, 11.1, 11.2, 11.3, 11.4, 12.1, 12.2, 12.3 / Ubuntu 10.04, 10.10, 11.04, 11.10, 12.04, 12.10, 13.04 / SUSE Linux Enterprise Desktop 10, 11 / Debian 5.0, 6.0, 7.0, 7.1 / Mint 13, 14, 15 / Sun Solaris 9, 10, 11 (x86, SPARC) / HP-LUX 11.0, 11.1, 11.2, 11.3 (PA-RISC, Itanium) / IBM AIX 5.1, 5.2, 5.3, 5.4, 6.1, 7.1 (PowerPC)
-------	--



- 해당 기능은 옵션에 한함

### A3 컬러 디지털 복합기



모델명	나라장터 물품분류번호	나라장터 물품식별번호
SL-X401LX4	44101501	22899544



모델명	나라장터 물품분류번호	나라장터 물품식별번호
SL-X704LX	44101501	23114220

### SL-X401LX4

빠른 처리속도로 더욱 효율적인 업무 처리

기능 / 모델명	SL-X401LX4
인쇄속도	흑백 : 분당최대 29매 (A4기준) / 컬러 : 분당최대 29매 (A4기준)
인쇄해상도	1,200 × 1,200 dpi
복사속도	흑백 : 분당최대 29매 (A4기준) / 컬러 : 분당최대 29매 (A4기준)
복사해상도	600 × 600 dpi
스캔해상도	*600 × 600 dpi / 4,800 × 4,800 dpi
팩스모뎀속도	*33.6 kbps
메모리	4 GB (2 GB for Android OS) HDD : 320 GB
에뮬레이션	PCL5Ce, PCL6, Postscript 3, PDF
인터페이스	USB 2.0, Ethernet 10/100/1G BASE TX
금지방식	1,140 매 (520 × 2 + 수동금지 100)
토너 카트리지	흑백토너 카트리지 : 23,000매 (5% Coverage) 컬러토너 카트리지 : 20,000매 (5% Coverage)
기본옵션	이더피니서

지원 OS	Windows XP (32 / 64 bit) / 2003 Server (32 / 64 bit) / Vista (32 / 64 bit) / 2008 server (32 / 64 bit) / 7 (32 / 64 bit) / 2008 Server R2 / Windows 8 (32 / 64 bit) / Windows 8.1 (32 / 64 bit) / Windows Server 2012 (32 / 64 bit) / Windows Server 2012 R2 / Mac OS 10.5 - 10.9 / Red Hat Enterprise Linux 5, 6 / Fedora 11, 12, 13, 14, 15, 16, 17, 18, 19 / openSUSE 11.0, 11.1, 11.2, 11.3, 11.4, 12.1, 12.2, 12.3 / Ubuntu 10.04, 10.10, 11.04, 12.04, 12.10, 13.04 / SUSE Linux Enterprise Desktop 10, 11 / Debian 5.0, 6.0, 7.0, 7.1 / Mint 13, 14, 15 / Sun Solaris 9, 10, 11 (x86, SPARC) / HP-LUX 11.0, 11.1, 11.2, 11.3 (PA-RISC, Itanium) / IBM AIX 5.1, 5.2, 5.3, 5.4, 6.1, 7.1 (PowerPC)
-------	---



- 해당 기능은 옵션에 한함

### SL-X704LX

스마트한 사용법으로 기능 확장성 제공

기능 / 모델명	SL-X704LX
인쇄속도	흑백 : 분당최대 39매 (A4기준) / 컬러 : 분당최대 39매 (A4기준)
인쇄해상도	1,200 × 1,200 dpi
복사속도	흑백 : 분당최대 39매 (A4기준) / 컬러 : 분당최대 39매 (A4기준)
복사해상도	600 × 600 dpi
스캔해상도	*600 × 600 dpi / 4,800 × 4,800 dpi
팩스모뎀속도	*33.6 kbps
메모리	6 GB (2 GB for Android OS) HDD : 320 GB
에뮬레이션	PCL5 PCL6(XL) PostScript Level 3 PDF V1.7
인터페이스	USB 2.0, Ethernet 10/100/1G BASE TX
금지방식	1,140 매 (520 × 2 + 수동금지 100)
토너 카트리지	흑백토너 카트리지 : 45,000매 (5% Coverage) 컬러토너 카트리지 : 30,000매 (5% Coverage)
기본옵션	Usage Tracker

지원 OS	Windows XP (32 / 64 bit) / 2003 Server (32 / 64 bit) / Vista (32 / 64 bit) / 2008 server (32 / 64 bit) / Windows 7 (32 / 64 bit) / 2008 Server R2 (64 bit) / Windows 8 (32 / 64 bit) / Windows 8.1 (32 / 64 bit) / Windows Server 2012 (64 bit) / Windows Server 2012 R2 (64 bit)
-------	---



- 해당 기능은 옵션에 한함

### A3 흑백 디지털 복합기



모델명	나라장터 물품분류번호	나라장터 물품식별번호
SL-K302NR	44101501	23114215

### SL-K302NR

컴팩트한 사이즈에 최적의 출력 성능

기능 / 모델명	SL-K302NR
인쇄속도	분당최대 29매 (A4기준)
인쇄해상도	1,200 × 1,200 dpi
복사속도	분당최대 29매 (A4기준)
복사해상도	600 × 600 dpi
스캔해상도	*600 × 600 dpi / 4,800 × 4,800 dpi
팩스모뎀속도	*33.6 kbps
메모리	1.5 GB HDD : 320 GB (옵션)
에뮬레이션	PCL5Ce, PCL6, Postscript 3, PDF V1.7
인터페이스	USB 2.0, Ethernet 10/100/1G BASE TX
금지방식	1,140매 (520×2+수동금지 100)
토너 카트리지	25,000매 (5% Coverage)
기본옵션	-

지원 OS	Windows XP (32/64bit) / Vista (32/64bit) / 2003 Server (32/64bit) / 2008 Server (32/64bit) / Win7 (32/64bit) / Windows Server 2012 (64bit) / Win8 (32/64bit) / Win8.1 (32bit/64bit) / 2012 Server (64bit) / 2012 Server R2 (64bit)
-------	--



- 해당 기능은 옵션에 한함

태블릿  
PC  
SSD  
모니터  
무선 AP  
프린터  
TV  
에어컨  
공기청정기  
가전

# 복합기

## A3 흑백 디지털 복합기



모델명	나라장터 물품분류번호	나라장터 물품식별번호
SL-K401LX	44101501	22796773



모델명	나라장터 물품분류번호	나라장터 물품식별번호
SL-K401LX4	44101501	22899545



모델명	나라장터 물품분류번호	나라장터 물품식별번호
SL-K705LX	44101501	2311426

### SL-K401LX

안드로이드 기반의 A3 흑백 스마트 복합기



기능 / 모델명	SL-K401LX
인쇄속도	분당 최대 34 매 (A4기준)
인쇄해상도	1,200 × 1,200 dpi
복사속도	분당 최대 34매 (A4기준)
복사해상도	600 × 600 dpi
스캔해상도	*600 × 600 dpi / 4,800 × 4,800 dpi
팩스모뎀속도	*33.6 kbps
메모리	4 GB (2 GB for Android OS), HDD : 320 GB
에뮬레이션	PCL5Ce, PCL6, Postscript 3, PDF
인터페이스	USB 2.0, Ethernet 10/100/1G BASE TX
급지방식	표준용지함 1,140매 (1,040매+100매 수동급지 포함 필요), 다목적 용지함 100매
토너 카트리리지	25,000매, 35,000매 (5% Coverage)
기본옵션	Job Separator
지원 OS	Windows XP (32 / 64 bit) / 2003 Server (32 / 64 bit) / Vista (32 / 64 bit) / 2008 server (32 / 64 bit) / 7 (32 / 64 bit) / 2008 Server R2 / Windows 8 (32 / 64 bit) / Windows 8.1 (32 / 64 bit) / Windows Server 2012 (32 / 64 bit) / Windows Server 2012 R2 / Mac OS 10.5 - 10.9 / Red Hat Enterprise Linux 5, 6 / Fedora 11, 12, 13, 14, 15, 16, 17, 18, 19 / openSUSE 11.0, 11.1, 11.2, 11.3, 11.4, 12.1, 12.2, 12.3 / Ubuntu 10.04, 10.10, 11.04, 11.10, 12.04, 12.10, 13.04 / SUSE Linux Enterprise Desktop 10, 11 / Debian 5.0, 6.0, 7.0, 7.1 / Mint 13, 14, 15 / Sun Solaris 9, 10, 11 (x86, SPARC) / HP-LUX 11.0, 11i v1, 11i v2, 11i v3 (PA-RISC, Itanium) / IBM AIX 5.1, 5.2, 5.3, 5.4, 6.1, 7.1 (PowerPC)

- 해당 기능은 옵션에 한함

### SL-K401LX4

다양한 옵션을 기본 탑재한 견고한 내구성



기능 / 모델명	SL-K401LX4
인쇄속도	분당 최대 34 매 (A4기준)
인쇄해상도	1,200 × 1,200 dpi
복사속도	분당 최대 34매 (A4기준)
복사해상도	600 × 600 dpi
스캔해상도	*600 × 600 dpi / 4,800 × 4,800 dpi
팩스모뎀속도	*33.6 kbps
메모리	4 GB (2 GB for Android OS), HDD : 320 GB
에뮬레이션	PCL5Ce, PCL6, Postscript 3, PDF
인터페이스	USB 2.0, Ethernet 10/100/1G BASE TX
급지방식	1,140 매 (520 × 2 + 수동급지 100)
토너 카트리리지	25,000매, 35,000매 (5% Coverage)
기본옵션	이너피니셔, 출력차유닛
지원 OS	Windows XP (32 / 64 bit) / 2003 Server (32 / 64 bit) / Vista (32 / 64 bit) / 2008 server (32 / 64 bit) / 7 (32 / 64 bit) / 2008 Server R2 / Windows 8 (32 / 64 bit) / Windows 8.1 (32 / 64 bit) / Windows Server 2012 (32 / 64 bit) / Windows Server 2012 R2 / Mac OS 10.5 - 10.9 / Red Hat Enterprise Linux 5, 6 / Fedora 11, 12, 13, 14, 15, 16, 17, 18, 19 / openSUSE 11.0, 11.1, 11.2, 11.3, 11.4, 12.1, 12.2, 12.3 / Ubuntu 10.04, 10.10, 11.04, 11.10, 12.04, 12.10, 13.04 / SUSE Linux Enterprise Desktop 10, 11 / Debian 5.0, 6.0, 7.0, 7.1 / Mint 13, 14, 15 / Sun Solaris 9, 10, 11 (x86, SPARC) / HP-LUX 11.0, 11i v1, 11i v2, 11i v3 (PA-RISC, Itanium) / IBM AIX 5.1, 5.2, 5.3, 5.4, 6.1, 7.1 (PowerPC)

- 해당 기능은 옵션에 한함

### SL-K705LX

더욱 강력해진 성능의 흑백 디지털 복합기



기능 / 모델명	SL-K705LX
인쇄속도	분당 최대 49 매 (A4기준)
인쇄해상도	1,200 × 1,200 dpi
복사속도	분당 최대 49매 (A4기준)
복사해상도	600 × 600 dpi
스캔해상도	*600 × 600 dpi / 4,800 × 4,800 dpi
팩스모뎀속도	*33.6 kbps
메모리	6 GB (2 GB for Android OS) HDD : 320 GB
에뮬레이션	PCL5 PCL6 (XL) PostScript Level 3 PDF V1.7
인터페이스	USB 2.0, Ethernet 10/100/1G BASE TX
급지방식	1,140 매 (520 × 2+ 수동급지 100)
토너 카트리리지	45,000 매 (5% Coverage) 초기 30,000 매
기본옵션	Usage Tracker
지원 OS	Windows XP (32 / 64 bit) / 2003 Server (32 / 64 bit) / Vista (32 / 64 bit) / 2008 server (32 / 64 bit) / 7 (32 / 64 bit) / 2008 Server R2 / Windows 8 (32 / 64 bit) / Windows 8.1 (32 / 64 bit) / Windows Server 2012 (64 bit) / Windows Server 2012 R2 (64 bit)

- 해당 기능은 옵션에 한함

# TV



어느 밝기에서나  
디테일이 살아있는 선명함  
**삼성 UHD TV**

#### 지상파 UHD 직접 수신 가능

2017년 5월31일부터 지상파 3사 공동으로 UHD 방송이 시작되었습니다. 10년 이상 사용해야 하는 TV, UHD TV를 통해 보다 더 뛰어난 화질의 UHD 방송을 즐길 수 있습니다.

#### 풀 HD보다 4배의 디테일

4K UHD 화질은 풀 HD보다 4배 좋은 해상도를 제공하여 보다 섬세하고 깨끗한 영상을 제공합니다.

#### 화질 선명도 95%

RGB (적색, 녹색, 청색) 픽셀로만 이루어진 RGB 패널을 적용하여 화질 선명도 95% 수준으로 타사 RGBW 패널 모델 대비 선명한 영상을 제공합니다.

1,920 × 1,080 (FHD)  
3,840 × 2,160 (4K UHD)

화질 선명도 95% (RGB)  
화질 선명도 60% (RGBW)

- 유럽식 송출방식이 적용된 2013~2016년형 UHD TV는 지상파 UHD 방송의 직접 수신을 위해서 별도의 지상파 UHD 수신키트(SEK-M90/KR)가 필요합니다. 자세한 모델명은 홈페이지 참조.

## 삼성 UHD TV



163 cm

## UN65MU6300FXKR

PurColor 기술로 더욱 생생한 UHD 화질

내추럴 블랙 패널과 PurColor로 더욱 생생한 화질  
한곳에서 즐길 수 있어 편리한 스마트 허브  
한 번의 클릭으로 크게 즐기는 스마트 뷰  
V 스탠드와 슬림 엣지의 세련된 디자인



제품정보

모델명	나라장터 물품분류번호	나라장터 물품식별번호
UN65MU6300FXKR	52141601	23220297

모델명	크기 (가로×높이×깊이) (mm)		화질		음향	스마트			CPU	HDMI/ USB	에너지 소비효율	비고
	스탠드 포함	스탠드 제외	해상도	패널		스마트허브	스마트뷰	스마트리모컨				
UN65MU6300FXKR	1,463.5 × 907.6 × 369.4	1,463.5 × 844.5 × 64.6	4K (3,840 × 2,160)	내추럴 블랙패널	20 W (10 W × 2)	●	●	●	쿼드코어	3/2	1등급	스탠드 옵션구매



138 cm

## UN55MU6300FXKR

어두운 곳에서도 선명하고 자연스러운 색감

내추럴 블랙 패널과 PurColor로 더욱 생생한 화질  
최신 초고화질 콘텐츠 HDR 지원  
어느 가정이나 잘 어울리는 모던 디자인  
똑똑해서 쓰기 편한 스마트 허브



제품정보

모델명	나라장터 물품분류번호	나라장터 물품식별번호
UN55MU6300FXKR	52141601	23220298

모델명	크기 (가로×높이×깊이) (mm)		화질		음향	스마트			CPU	HDMI/ USB	에너지 소비효율	비고
	스탠드 포함	스탠드 제외	해상도	패널		스마트허브	스마트뷰	스마트리모컨				
UN55MU6300FXKR	1,242.6 × 787.5 × 310.5	1,242.6 × 718.4 × 63.2	4K (3,840 × 2,160)	내추럴 블랙패널	20 W (10 W × 2)	●	●	●	쿼드코어	3/2	1등급	스탠드 옵션구매



123 cm

## UN49MU6300FXKR

초고화질의 HDR 콘텐츠 재생 지원

내추럴 블랙 패널과 PurColor로 더욱 생생한 화질  
최신 초고화질 콘텐츠 HDR 지원  
어느 가정이나 잘 어울리는 모던 디자인  
똑똑해서 쓰기 편한 스마트 허브



제품정보

모델명	나라장터 물품분류번호	나라장터 물품식별번호
UN49MU6300FXKR	52141601	23288162

모델명	크기 (가로×높이×깊이) (mm)		화질		음향	스마트			CPU	HDMI/ USB	에너지 소비효율	비고
	스탠드 포함	스탠드 제외	해상도	패널		스마트허브	스마트뷰	스마트리모컨				
UN49MU6300FXKR	1,107.9 × 707.4 × 310.5	1,107.9 × 647.7 × 53.4	4K (3,840 × 2,160)	내추럴 블랙패널	20 W (10 W × 2)	●	●	●	쿼드코어	3/2	1등급	스탠드 옵션구매

- QR Code (Quick Response Code) : 스마트폰 / 패드 앱스토어에서 QR Code 관련 앱을 다운받으셔서, QR Code를 읽으시면, 해당 제품의 상세한 정보를 확인하실 수 있습니다. 대표제품 웹페이지로 연결되므로 일부 사양 차이가 있을 수 있습니다.  
- 에너지 소비효율 기준 변경이나 성능 개선에 따라 에너지 소비효율 등급은 변경될 수도 있습니다.

## 삼성 UHD TV



108 cm

## UN43MU6300FXKR

어두운 곳에서도 선명하고 자연스러운 색감

내추럴 블랙 패널과 PurColor로 더욱 생생한 화질  
최신 초고화질 콘텐츠 HDR 지원  
어느 가정이나 잘 어울리는 모던 디자인  
똑똑해서 쓰기 편한 스마트 허브



제품정보

모델명	나라장터 물품분류번호	나라장터 물품식별번호
UN43MU6300FXKR	52141601	23220299

모델명	크기 (가로×높이×깊이) (mm)		화질		음향	스마트			CPU	HDMI/ USB	에너지 소비효율	비고
	스탠드 포함	스탠드 제외	해상도	패널		스마트허브	스마트뷰	스마트리모컨				
UN43MU6300FXKR	975.8 × 637.0 × 288.1	975.8 × 569.0 × 62.6	4K (3,840 × 2,160)	내추럴 블랙패널	20 W (10 W × 2)	●	●	●	쿼드코어	3/2	1등급	스탠드 옵션구매

## 삼성 Full HD TV



138 cm

## UN55M5500AFXKR

고급스럽고 우아한 울트라 슬림 디자인

내추럴 블랙 패널로 생생한 화질  
풍부한 표현력, 화이트 컬러 컨트롤  
고급스럽고 세련된 디자인  
똑똑해서 쓰기 편한 스마트 허브



제품정보

UN55M5500AFXKR

모델명	나라장터 물품분류번호	나라장터 물품식별번호
UN55M5500AFXKR	52141601	23220300

모델명	크기 (가로×높이×깊이) (mm)		화질		음향	스마트			CPU	HDMI/ USB	에너지 소비효율	비고
	스탠드 포함	스탠드 제외	해상도	패널		스마트허브	스마트뷰	스마트리모컨				
UN55M5500AFXKR	1,241.6 × 786.4 × 293.8	1,241.6 × 721.4 × 55.1	1,920 × 1,080	내추럴 블랙패널	20 W (10 W × 2)	●	●	●	쿼드코어	3/2	1등급	스탠드 옵션구매



123 cm

## UN49M5500AFXKR

고급스럽고 우아한 울트라 슬림 디자인

내추럴 블랙 패널로 생생한 화질  
풍부한 표현력, 화이트 컬러 컨트롤  
고급스럽고 세련된 디자인  
똑똑해서 쓰기 편한 스마트 허브



제품정보

UN49M5500AFXKR

모델명	나라장터 물품분류번호	나라장터 물품식별번호
UN49M5500AFXKR	52141601	23220301

모델명	크기 (가로×높이×깊이) (mm)		화질		음향	스마트			CPU	HDMI/ USB	에너지 소비효율	비고
	스탠드 포함	스탠드 제외	해상도	패널		스마트허브	스마트뷰	스마트리모컨				
UN49M5500AFXKR	1,105.8 × 710.2 × 293.8	1,105.8 × 645.0 × 55.1	1,920 × 1,080	내추럴 블랙패널	20 W (10 W × 2)	●	●	●	쿼드코어	3/2	1등급	스탠드 옵션구매

- QR Code (Quick Response Code) : 스마트폰 / 패드 앱스토어에서 QR Code 관련 앱을 다운받으셔서, QR Code를 읽으시면, 해당 제품의 상세한 정보를 확인하실 수 있습니다. 대표제품 웹페이지로 연결되므로 일부 사양 차이가 있을 수 있습니다.  
- 에너지 소비효율 기준 변경이나 성능 개선에 따라 에너지 소비효율 등급은 변경될 수도 있습니다.

삼성 Full HD / HD TV



138 cm  
123 cm

**UN55/49K5100BF**  
큰 글씨로 편리한 시니어 모드 탑재  
유니크한 스탠드와 심플한 바다 디자인  
전면 스피커의 풍성하고 깨끗한 사운드  
화질이 또렷한 블랙 패널+

모델명	나라장터 물품분류번호	나라장터 물품식별번호
UN55K5100BF	52141601	23288158
UN49K5100BF	52141601	23288157

모델명	크기 (가로×높이×깊이) (mm)		화질		음향	스마트			CPU	HDMI/USB	에너지 소비효율	비고
	스탠드 포함	스탠드 제외	해상도	패널		스마트허브	스마트뷰	스마트리모컨				
UN55K5100BF	1232.6 × 818.0 × 233.1	1232.6 × 752.5 × 98.0	1,920 × 1,080	블랙 패널 +	20 W (10 W × 2)	-	-	-	싱글코어	2/1	1등급	스탠드 포함
UN49K5100BF	1096.8 × 742.8 × 230.2	1096.8 × 676.2 × 88.0										



108 cm

**UN43M5200AFXKR**  
TV를 블루투스 스피커로, 사운드 미러링  
내추럴 블랙 패널로 생생한 화질  
풍부한 표현력, 화이트 컬러 컨트롤  
고급스럽고 세련된 디자인  
모바일로 듣는 TV 사운드



모델명	나라장터 물품분류번호	나라장터 물품식별번호
UN43M5200AFXKR	52141601	23220302

모델명	크기 (가로×높이×깊이) (mm)		화질		음향	스마트				HDMI/USB	에너지 소비효율	비고
	스탠드 포함	스탠드 제외	해상도	패널		스마트허브	스마트뷰	스마트리모컨	Mobile to TV 미러링			
UN43M5200AFXKR	985.5 × 638.1 × 337.5	985.5 × 575.3 × 72.2	1,920 × 1,080	내추럴 블랙패널	20 W (10W + 10W)	-	-	-	●	2/1	1등급	스탠드 옵션 구매



80 cm

**UN32M4020AFXKR**  
2단계 각도 조절 가능한 스탠드 탑재  
심플한 바다, 깔끔한 후면 디자인  
전면 스피커의 풍성하고 깨끗한 사운드  
화질이 또렷한 블랙 패널+



모델명	나라장터 물품분류번호	나라장터 물품식별번호
UN32M4020AFXKR	52141601	23288159

모델명	크기 (가로×높이×깊이) (mm)		화질		음향	스마트			CPU	HDMI/USB	에너지 소비효율	비고
	스탠드 포함	스탠드 제외	해상도	패널		스마트허브	스마트뷰	스마트리모컨				
UN32M4020AFXKR	745.4 × 466.4 × 150.5	745.4 × 442.2 × 69.0	1,366 × 768	블랙 패널 +	10 W	-	-	-	싱글코어	2/1	1등급	스탠드 포함

- QR Code (Quick Response Code) : 스마트폰 / 패드 앱스토어에서 QR Code 관련 앱을 다운받으셔서, QR Code를 읽으시면, 해당 제품의 상세한 정보를 확인 하실 수 있습니다. 대표제품 웹페이지로 연결되므로 일부 사양 차이가 있을 수 있습니다.  
- 에너지 소비효율 기준 변경이나 성능 개선에 따라 에너지 소비효율 등급은 변경될 수도 있습니다.

다기능 분배기 / HDMI 분배기 / HDMI 케이블

천장형 프레임

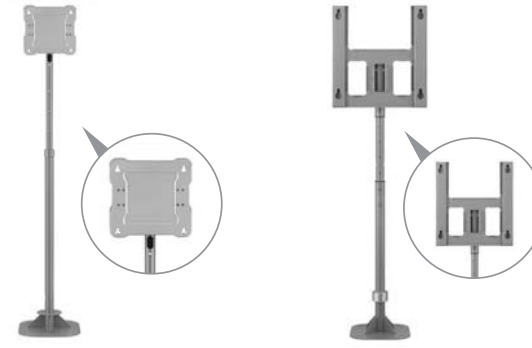

모델명	CML400XK (상하15° / 좌우 360°)	CML450K
호환모델	TV 80~123 cm, 55K5100	TV 125~176 cm

벽걸이 거치대



모델명	WMN42775K	WMN42705K
호환모델	UHD TV 163 cm	UHD TV 123~138 cm

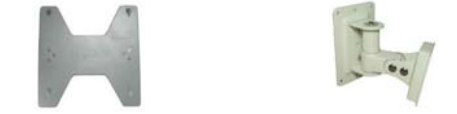

모델명	WMN40705K	WMN2070 (상하 20° / 좌우 20°)
호환모델	FHD TV 108~138 cm UHD TV 108 cm	FHD 80 cm

- 종합제품 안내 책자 내 등재된 모델에 한함

다기능 분배기

VC10



분배기와 컨버터의 기능이 통합된 다기능 분배기를 통해 PC에서 HDMI 단자 부재시에도 TV와 연결을 원활하게 할 수 있습니다.

- 구성품 : 다기능 분배기 (본체), HDMI 케이블 (15 M)
- 외형크기 (가로 × 높이 × 깊이) : 164 × 25 × 85 (mm)

모델명	나라장터 물품분류번호	나라장터 물품식별번호
VC10	43221788	23222160

HDMI 분배기

EKSPT-3101



1개의 HDMI 입력소스를 2개의 HDMI 디스플레이 기기를 통해 동시에 출력시켜 줍니다.

- 구성품 : HDMI 분배기 (본체), HDMI 케이블 (15 M)
- 외형크기 (가로 × 높이 × 깊이) : 60 × 19 × 68 (mm)

모델명	나라장터 물품분류번호	나라장터 물품식별번호
EKSPT-3101	43221788	22623550

HDMI 케이블

HDC103-15M/102-10M



DPC/NPC의 HDMI 단자를 통해 TV와 연결을 원활하게 할 수 있습니다.

- HDC 103-15M : HDMI 케이블 V14, 15M, 천장형 TV 연결용
- HDC 102-10M : HDMI 케이블 V14, 10M, 스탠드/벽걸이 TV 연결용

모델명	나라장터 물품분류번호	나라장터 물품식별번호
HDC103-15M	26121799	22519068
HDC102-10M	26121799	22519069

HDMI 스마트젠더

HEC-2001



NPC/TV 연결 시 잦은 탈착으로 인해 발생하는 HDMI 케이블 파손 및 고장을 최소화합니다.

- 편리성 : HDMI 단자에 케이블 탈착 편리
- 안전성 : 고가 전자제품 HDMI 단자, 케이블 보호
- 신뢰성 : 디자인 특허 출원 (30-214-0039917)
- 구성 : 스마트젠더, HDMI 케이블 (1 m, DPC/NPC연결용), 나사못 (책상고정용)
- HDMI 15 m 케이블 별매 (22519068)

모델명	나라장터 물품분류번호	나라장터 물품식별번호
HEC-2001	26121799	22806576



## 삼성 시스템에어컨 360

세계 최초의 세련된 원형 디자인으로 주변 인테리어와 완벽에 가까운 조화를 이루는 실내기

### 더 쾌적한 냉방

#### Cold Draft Free

항공기나 풍력발전기 등에서 활용하는 기류 응용 원리에서 착안한 부스터 팬을 적용, 수직 / 수평 기류를 구현해 직접 닿는 찬바람의 불쾌감을 줄여 쾌적한 냉방을 실현합니다.

### 더 신속한 냉방

#### Bladeless

바람의 방향을 조절하는 블레이드를 없애고 바람을 자연스럽게 유도해 기류 손실을 최소화하여 빠른 냉방 효과를 얻을 수 있습니다.

### 더 균일한 냉방

#### Even Cooling

고르게 바람이 나오는 원형 토출구로 사각지대를 최소화해 구석구석 어느 위치에서도 균일하게 쾌적한 냉방을 즐길 수 있습니다.

### 직접 닿는 찬바람 없이 쾌적한

#### 무풍 냉방

미세한 냉기를 만들어 내는 10,000여개의 마이크로 홀이 바람 없이도 시원한 무풍냉방을 구현합니다.

- 미국 냉공조학회 (ASHRAE) 기준 Cold Draft가 없는 0.15 m/s 이하의 바람을 무풍(Still Air)으로 정의합니다.

### 먼거리도 시원하게

#### 수평방향 Long 바람

기본보다 47% 더 넓어진 Big Blade로 최대 8m까지 바람이 도달하여 거실에서 주방까지 골고루 시원합니다.

- 기존 자사 제품 Blade 너비 : 68mm, Big Blade 너비 : 100mm

### 초미세먼지부터 냄새 제거까지

#### 4계절 공기청정

PM 2.5 필터로 초미세먼지 제거, 탈취 필터로 생활냄새 제거, 바이러스 닥터로 유해균까지 제거합니다. (음선)

- 인플루엔자(H1N1), 황색포도상구균, 대장균, 미구균, 흑/푸른/흑파곰팡이 99% 이상 제거 (일본 Kitasato 환경과학센터)

- 본 제거율은 검증기관 내 수치이며 실 사용 조건에 따라서 달라질 수 있습니다.



## 삼성 무풍 시스템에어컨

바람 없이 와 닿는 시원함과 공간을 균일하게 채우는 깨끗한 바람

## 시스템에어컨 용도별 라인업



### 대형건물용

실외기	DVMS	 <p><b>고층 빌딩용 고효율 공조 시스템</b></p> <ul style="list-style-type: none"> <li>- 고효율 에너지 절감 효과</li> <li>- 스마트 압축/스마트 인버터 기술</li> <li>- 저온난방성능 강화</li> </ul>	360 카세트	 <p>세계 최초 원형 디자인의 실내기</p> <ul style="list-style-type: none"> <li>- 직접 닿는 찬바람을 줄인 쾌적함</li> <li>- 인테리어와 조화되는 디자인</li> <li>- 사각지대 없는 균일한 냉방</li> </ul>
	DVMS GEO	 <p><b>신-재생에너지 시스템</b></p> <ul style="list-style-type: none"> <li>- 외기 온도의 영향이 적어 경제적</li> <li>- 최대 60마력 확보의 공간 활용성</li> <li>- 신-재생에너지 설비 인증 제품</li> </ul>	4Way	 <p>인테리어 감각을 높인 천장형 실내기</p> <ul style="list-style-type: none"> <li>- 바람 방향 각도 개별 제어</li> <li>- 승강기실로 편리한 청소(음선)</li> </ul>
실내기	GHP	 <p><b>모듈형 가스 냉난방</b></p> <ul style="list-style-type: none"> <li>- 신규 압축기로 운전능력 향상</li> <li>- LNG, LPG 선택적 운전가능</li> <li>- 대용량 모듈화로 관리 간소화</li> </ul>	2Way	 <p>좁은 공간을 위한 양방향 실내기</p> <ul style="list-style-type: none"> <li>- 오토 서라운드 스윙</li> <li>- 실내기 자가진단</li> </ul>
			무풍 1Way	 <p>세계 최초 무풍 시스템에어컨 실내기</p> <ul style="list-style-type: none"> <li>- 직접 닿는 찬바람 없이 쾌적한 무풍냉방</li> <li>- 먼 거리도 시원하게 수평방향 Long 바람</li> </ul>
			인테리어 4Way	 <p>실용성을 강조한 천장형 실내기</p> <ul style="list-style-type: none"> <li>- 컴팩트 사이즈</li> <li>- 4방향 쾌적바람</li> </ul>
			덕트형	 <p>벽, 천장 설치용 비노출형 실내기</p> <ul style="list-style-type: none"> <li>- 폭넓은 라인업</li> <li>- 뛰어난 설치 유연성</li> </ul>
			벽걸이형	 <p>세련되고 편리한 실내기</p> <ul style="list-style-type: none"> <li>- 6단계 공기청정 시스템</li> <li>- 제균코팅 / 기능필터</li> </ul>
		스탠드형	 <p>사무실, 업소용 중대형 실내기</p> <ul style="list-style-type: none"> <li>- 다양한 운전방식</li> <li>- 세련된 디자인</li> </ul>	
			바닥상치형	 <p>높은 천고의 실내용 실내기</p> <ul style="list-style-type: none"> <li>- 최적 유로 설계</li> <li>- 슬림 &amp; 컴팩트 디자인</li> </ul>

### 중앙공조용

DVM Chiller	 <p>냉온수 및 저온수를 만드는 공냉식 히트펌프</p> <ul style="list-style-type: none"> <li>- 다양한 출수온도 (-10°C ~ 55°C)</li> <li>- 모듈조합을 통한 최적설계</li> <li>- Compact Size</li> </ul>	Hydro Unit EHS (Eco Heating System)	 <p>바닥난방 및 온수 급탕 솔루션</p> <ul style="list-style-type: none"> <li>- 주거용 및 상업용 바닥난방, 급탕</li> <li>- 경제성, 유류비 대비 비용절감</li> </ul>
-------------	---	-------------------------------------	--

### 중소건물용

DVMS Eco	중대형 에어컨	싱글 에어컨
 <p>중소 규모 공조 솔루션</p> <ul style="list-style-type: none"> <li>- 전면 토출형 4, 5, 6 HP</li> </ul>	 <p>중소형 공간을 위한 스탠드형 실내기</p> <ul style="list-style-type: none"> <li>- 에너지 소비효율 1등급</li> <li>- 친환경/혁신성 인증</li> </ul>	 <p>단독공간을 위한 프리미엄 에어컨</p> <ul style="list-style-type: none"> <li>- 프리미엄 고성능 인버터 시스템</li> <li>- 에너지 소비효율 1등급</li> <li>- 컴팩트형 실내기/실외기</li> </ul>

전기히트펌프(실외기) - **DVM S** 프리미엄

모델명	AM080HXVUHH1	AM100HXVUHH1	AM120HXVUHH1	AM140HXVUHH1	AM160HXVUHH1	AM180HXVUHH1	AM200HXVUHH1	AM220HXVUHH1	AM240HXVUHH1	
용량 (kW)	냉방	23.0	29.0	34.8	40.6	46.4	52.2	57.0	63.8	69.6
	난방	26.5	32.6	39.2	45.7	52.2	59.1	63.0	71.8	78.4
식별번호	22748060	22748061	22748062	22748063	22748064	22748065	22748066	23059505	23059506	
에너지 소비효율	1등급	1등급	1등급	1등급	1등급	1등급	1등급	1등급	1등급	
인증	NET/최소녹색	NET/최소녹색	NET/최소녹색	NET/최소녹색	NET/최소녹색	NET/최소녹색	NET/최소녹색	NET/최소녹색	NET/최소녹색	

- 에너지 소비효율 기준 변경이나 성능 개선에 따라 에너지 소비효율 등급은 변경될 수도 있습니다.



모델명	AM260HXVUHH1SY	AM280HXVUHH1SY	AM300HXVUHH1SY	AM320HXVUHH1SY	AM340HXVUHH1SY	AM360HXVUHH1SY	AM380HXVUHH1SY	AM400HXVUHH1SY	
용량 (kW)	냉방	75.4	81.2	86.0	91.8	97.6	103.4	109.2	114.0
	난방	84.8	91.7	95.6	102.2	108.7	115.2	122.1	126.0
식별번호	22748189	22748190	22748191	22748192	22748193	22748194	22748195	22748196	
인증	NET	NET	NET	NET	NET	NET	NET	NET	



모델명	AM420HXVUHH1SY	AM440HXVUHH1SY	AM460HXVUHH1SY	AM480HXVUHH2SY	
용량 (kW)	냉방	120.8	126.6	132.4	135.0
	난방	134.8	141.4	147.8	148.0
식별번호	22748197	22748198	22748199	23059507	
인증	NET	NET	NET	NET	

## 히트펌프용 실내기 - 360 카세트



모델명	AM052KN4PBH1PP	AM060KN4PBH1PP	AM072KN4PBH1PP	AM083KN4PBH1PP	AM100KN4PBH1PP	AM110KN4PBH1PP	AM130KN4PBH1PP	AM145KN4PBH1PP
용량 (kW)	냉방	5.2	6.0	7.2	8.3	10.0	11.0	14.5
	난방	6.0	6.8	8.1	9.3	11.0	12.8	16.3
식별번호	22981335	22981336	22981337	22981338	22981339	22981340	22981341	22981342

## 히트펌프용 실내기 - 4way



모델명	AM052KN4DBH1PP	AM060KN4DBH1PP	AM072KN4DBH1PP	AM083KN4DBH1PP	AM100KN4DBH1PP	AM110KN4DBH1PP	AM130KN4DBH1PP	AM145KN4DBH1PP
용량 (kW)	냉방	5.2	6.0	7.2	8.3	10.0	11.0	14.5
	난방	6.0	6.8	8.1	9.3	11.0	12.8	16.3
식별번호	23031147	23031148	23031149	23031150	23031151	23031152	23031153	23031154

## 히트펌프용 실내기 - 1way

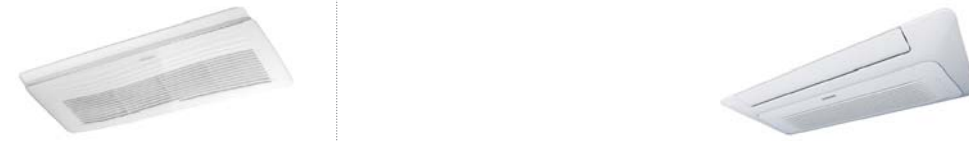

모델명	AM016KN1DBH2PP	AM020KN1DBH2PP	AM023MN1DBH1PP	AM032MN1DBH1PP	AM040MN1DBH1PP	AM052MN1DBH1PP	AM060MN1DBH1PP	AM072MN1DBH1PP	
용량 (kW)	냉방	1.6	2.0	2.3	3.2	4.0	5.2	6.0	7.2
	난방	1.8	2.3	2.6	3.6	4.5	6.0	6.8	8.1
식별번호	23031169	23031170	23242936	23242937	23242938	23242939	23242940	23242941	

## 히트펌프용 실내기 - 2way



모델명	AM052KN2DBH1PP	AM060KN2DBH1PP	AM072KN2DBH1PP	
용량 (kW)	냉방	5.2	6.0	7.2
	난방	6.0	6.8	8.1
식별번호	23031159	23031160	23031161	

## 히트펌프용 실내기 - 4way(소형)



모델명	AM032KNNDBH1PP	AM040KNNDBH1PP	AM052KNNDBH1PP	AM060KNNDBH1PP	
용량 (kW)	냉방	3.2	4.0	5.2	6.0
	난방	3.6	4.5	6.0	6.8
식별번호	23031155	23031156	23031157	23031158	



# 시스템에어컨

## 히트펌프용 실내기 - DUCT(저정압)

## 히트펌프용 실내기 - DUCT(중정압)



모델명	AM052FNLDDBH1	AM072FNLDDBH1	AM083FNMDDBH1	AM100FNMDDBH1	AM110FNMDDBH1	AM145FNMDDBH1
용량 (kW)	냉방 5.2 난방 6.0	냉방 7.2 난방 8.0	냉방 8.3 난방 9.3	냉방 10.0 난방 11.0	냉방 11.0 난방 12.8	냉방 14.5 난방 16.3
식별번호	22718797	22718798	22718800	22718801	22718802	22718804

## 히트펌프용 실내기 - DUCT(고정압)



모델명	AM100KNHDBH1PP	AM110KNHDBH1PP	AM130KNHDBH1PP	AM145KNHDBH1PP	AM230KNHDBH1PP	AM290KNHDBH1PP
용량 (kW)	냉방 10.0 난방 11.0	냉방 11.0 난방 12.8	냉방 13.0 난방 14.5	냉방 14.5 난방 16.3	냉방 23.0 난방 25.9	냉방 29.0 난방 32.6
식별번호	23031171	23031172	23031173	23031174	23031175	23031176

## 히트펌프용 실내기 - 직립형



모델명	AM145KNPDBH1PP	AM290KNPDBH1PP
용량 (kW)	냉방 14.5 난방 16.3	냉방 29.0 난방 32.6
식별번호	23031177	23031178

## 히트펌프용 실내기 - 벽걸이형

## 히트펌프용 실내기 - 바닥상치형



모델명	AM023KNDDDBH1	AM032KNDDDBH1	AM040KNDDDBH1	AM040JNGDBH1	AM072JNGDBH1
용량 (kW)	냉방 2.3 난방 2.6	냉방 3.2 난방 3.6	냉방 4.0 난방 4.5	냉방 4.0 난방 4.5	냉방 7.2 난방 8.1
식별번호	23031179	23031180	23031181	22905104	22905103

## 전기히트펌프 / 히트펌프용 실내기(싱글 360) - 360 카세트 냉난방겸용



실외기 모델명	AC060KX4PBH3PP	AC072KX4PBH3PP	AC090KX4PBH3PP	AC100KX4PBH3PP	AC100KX4PHH3PP	AC110KX4PBH3PP	AC110KX4PHH3PP	AC130KX4PBH3PP	AC130KX4PHH3PP	AC145KX4PHH3PP
실내기 모델명	AC060KN4PBH1PP	AC072KN4PBH1PP	AC090KN4PBH1PP	AC100KN4PBH1PP		AC110KN4PBH1PP		AC130KN4PBH1PP		AC145KN4PBH1PP
용량 (kW)	냉방 6.0 난방 7.2	냉방 7.2 난방 8.6	냉방 9.0 난방 11.0	냉방 10.0 난방 12.9	냉방 10.0 난방 12.9	냉방 11.0 난방 13.2	냉방 11.0 난방 13.2	냉방 13.0 난방 15.0	냉방 13.0 난방 15.0	냉방 14.5 난방 16.0
실외기 식별번호	23247199 (단상)	23247198 (단상)	23247197 (단상)	23247200 (단상)	23247196 (삼상)	23247195 (단상)	23247194 (삼상)	23247193 (단상)	23247192 (삼상)	23247324 (삼상)
실내기 식별번호	23057206	23057207	23057208	23057209		23057210		23057211		23057212
실외기 인증	녹색기술/최소녹색	녹색기술/최소녹색	녹색기술/최소녹색	녹색기술/최소녹색	녹색기술/최소녹색	녹색기술/최소녹색	녹색기술/최소녹색	녹색기술/최소녹색	녹색기술/최소녹색	녹색기술/최소녹색
실내기 인증	녹색기술	녹색기술	녹색기술	녹색기술	녹색기술	녹색기술	녹색기술	녹색기술	녹색기술	녹색기술
에너지 소비효율	1등급	1등급	1등급	1등급	1등급	1등급	1등급	1등급	1등급	1등급

## 전기히트펌프/히트펌프용 실내기(싱글) - 4way 냉난방겸용



실외기 모델명	AC060KX4PBH3PP	AC072KX4PBH3PP	AC090KX4PBH3PP	AC100KX4PBH3PP	AC100KX4PHH3PP	AC110KX4PBH3PP	AC110KX4PHH3PP	AC130KX4PBH3PP	AC130KX4PHH3PP	AC145KX4PHH3PP
실내기 모델명	AC060JN4PBH1PP	AC072JN4PBH1PP	AC090JN4PBH1PP	AC100JN4PBH1PP		AC110JN4PBH1PP		AC130JN4PBH1PP		AC145JN4PBH1PP
용량 (kW)	냉방 6.0 난방 7.2	냉방 7.2 난방 8.6	냉방 9.0 난방 11.0	냉방 10.0 난방 12.9	냉방 10.0 난방 12.9	냉방 11.0 난방 13.2	냉방 11.0 난방 13.2	냉방 13.0 난방 15.0	냉방 13.0 난방 15.0	냉방 14.5 난방 16.0
실외기 식별번호	23247199 (단상)	23247198 (단상)	23247197 (단상)	23247200 (단상)	23247196 (삼상)	23247195 (단상)	23247194 (삼상)	23247193 (단상)	23247192 (삼상)	23247324 (삼상)
실내기 식별번호	23031556	23031557	23031558	23031559		23031560		23031561		23031562
실외기 인증	녹색기술/최소녹색	녹색기술/최소녹색	녹색기술/최소녹색	녹색기술/최소녹색	녹색기술/최소녹색	녹색기술/최소녹색	녹색기술/최소녹색	녹색기술/최소녹색	녹색기술/최소녹색	녹색기술/최소녹색
실내기 인증	녹색기술	녹색기술	녹색기술	녹색기술	녹색기술	녹색기술	녹색기술	녹색기술	녹색기술	녹색기술
에너지 소비효율	1등급	1등급	1등급	1등급	1등급	1등급	1등급	1등급	1등급	1등급

## 전기히트펌프/히트펌프용 실내기(싱글) - 1way 냉난방겸용



실외기 모델명	AC023JX1PBH1PP	AC032JX1PBH1PP	AC040JX1PBH1PP	AC052JX1PBH1PP
실내기 모델명	AC023JN1PBH1PP	AC032JN1PBH1PP	AC040JN1PBH1PP	AC052JN1PBH1PP
용량 (kW)	냉방 2.3 난방 2.8	냉방 3.2 난방 3.6	냉방 4.0 난방 5.0	냉방 5.2 난방 6.0
실외기 식별번호	23058872	23058917	23058918	23058919
실내기 식별번호	23056450	23056451	23056452	23056453
실외기 인증	녹색기술/최소녹색	녹색기술/최소녹색	녹색기술/최소녹색	녹색기술/최소녹색
에너지 소비효율	1등급	1등급	1등급	1등급

-에너지 소비효율 기준 변경이나 성능 개선에 따라 에너지 소비효율 등급은 변경될 수도 있습니다.

# 시스템에어컨

## 전기히트펌프 - EHS(Hydro Unit)



모델명	AM320FNBBB1	AM520FNBBB1	AM160FNBBB1	AM250FNBBB1	AM250FNBBB1
용량 (kW)	29.0	46.4	-	-	-
난방	32.0	52.0	16.0	25.0	25.0
식별번호	22724073	22724072	22724076	22724075	22724074

## 전기히트펌프(실외기) - *DVM S Eco*



## 전기히트펌프(실외기) - *DVM Chiller*



모델명	AM040FXMDHH1PP	AM050FXMDHH1PP	AM060FXMDHH1PP	AG012KSVGHH1PP	AG016KSVGHH1PP	AG020KSVGHH1PP
용량 (kW)	11.0	14.5	16.0	42.0	56.0	56.0
난방	12.4	16.3	18.0	42.0	65.0	70.0
식별번호	22865624	22861585	22861586	23031444	23031445	23031446

## 지열히트펌프(실외기) 지열 - *DVM S GEO*



모델명	AM080FXWAHR2	AM100FXWAHR2	AM120FXWAHR2	AM200FXWAHR2	AM300FXWAHR1
용량 (kW)	22.8	25.0	29.6	55.5	73.5
난방	21.7	26.1	30.5	55.2	77.3
식별번호	23130144	23130145	23130146	23130147	23130148
인증	Q/신재생	Q/신재생	Q/신재생	Q/신재생	Q/신재생

## 냉방기(실외기) - 냉방전용



모델명	AM080FXVGHC1	AM100FXVGHC1	AM120FXVGHC1	AM140FXVGHC1	AM160FXVGHC1	AM180FXVGHC1	AM200FXVGHC1	AM220FXVGHC1
용량 (kW)	23.0	29.0	34.8	40.6	46.4	52.2	58.0	63.0
난방	-	-	-	-	-	-	-	-
식별번호	22687566	22687567	22687568	22687569	22687570	22687571	22687572	22687573
인증	Q/KC인증	Q/KC인증	Q/KC인증	Q/KC인증	Q/KC인증	Q/KC인증	Q/KC인증	Q/KC인증



모델명	AM240FXVGHC1SY	AM260FXVGHC1SY	AM280FXVGHC1SY	AM300FXVGHC1SY	AM320FXVGHC1SY	AM340FXVGHC1SY
용량 (kW)	69.6	75.4	81.2	87.0	92.8	97.8
난방	-	-	-	-	-	-
식별번호	22687574	22687575	22687576	22687577	22687578	22687579
인증	Q/KC인증	Q/KC인증	Q/KC인증	Q/KC인증	Q/KC인증	Q/KC인증



모델명	AM360FXVGHC1SY	AM380FXVGHC1SY	AM400FXVGHC1SY	AM420FXVGHC1SY	AM440FXVGHC1SY	AM460FXVGHC1SY
용량 (kW)	103.6	109.4	116.0	121.0	126.0	132.6
난방	-	-	-	-	-	-
식별번호	22687580	22687581	22687582	22687583	22687584	22687585
인증	Q/KC인증	Q/KC인증	Q/KC인증	Q/KC인증	Q/KC인증	Q/KC인증

## 가스엔진 히트펌프(실외기) - 냉난방겸용



모델명	AM160HXGGBH1	AM200HXGGBH1	AM250HXGGBH1	AM300JXGGBH1	AM360HXGGBH1S	AM400HXGGBH1S	AM450HXGGBH1S	AM500HXGGBH1S	AM600JXGGBH1S
용량 (kW)	45.0	56.0	71.0	85.0	101.0	112.0	127.0	142.0	170.0
난방	50.0	63.0	80.0	95.0	113.0	126.0	143.0	160.0	190.0
식별번호	22748759	22748760	22748761	22939982	22748763	22748764	22748765	22748766	22944515
인증	녹색기술 / 고효율	녹색기술 / 고효율	녹색기술 / 고효율	녹색기술 / 고효율	녹색기술 / 고효율	녹색기술 / 고효율	녹색기술 / 고효율	녹색기술 / 고효율	녹색기술 / 고효율

# 에어컨

## 중대형 에어컨 / 일반 에어컨

### 중대형 냉난방기(초절전 디지털 인버터)



초절전 디지털 인버터 시스템	내부청소가 편한 Ez 클리닝 커버
스마트 열교환기	스마트 기억모드 (전원ON시 마지막 바람방향 기억 : 기본설정)
에너지 효율등급 1등급	대기전력 1W 미만
바이러스닥터	냉난방 / 송풍 / 자동 / 절전 / 제습운전
설치 점검 모드	
대형 항균 극세사 필터 (물세척 관리)	

모델명	나라장터 물품분류번호	나라장터 물품식별번호
AP05J7194EA	40101787	22916109
AP06J7194EA	40101787	22916110
AP07J7194EA	40101787	22916111
AP08J7194EA	40101787	22916112



모델명	냉방능력 (kW) (최대 / 정격 / 최소)	난방 능력 (kW) (최대 / 정격 / 최소)	냉방 소비전력 (kW)	난방 소비전력 (kW)	실내기 크기 (mm) (가로 × 세로 × 깊이)	실외기 크기 (mm) (가로 × 세로 × 깊이)	실내기명	실외기명	배관명	전원사양 (상/선식/V)
AP05J7194EA	2.0 / 5.2 / 7.2	2.2 / 6.0 / 8.8	1.5	1.72	525 × 1,850 × 320	880 × 638 × 310	AP05J7194EAN	AP05J7194DAX	FPH-1412XS3	단상, 220 V, 60 Hz
AP06J7194EA	2.1 / 6.0 / 7.4	2.5 / 7.2 / 9.0	1.88	2.05	525 × 1,850 × 320	880 × 638 × 310	AP06J7194EAN	AP06J7194DAX	FPH-1412XS3	단상, 220 V, 60 Hz
AP07J7194EA	2.5 / 7.2 / 9.2	3.0 / 8.5 / 11.5	2.29	2.56	525 × 1,850 × 320	880 × 798 × 310	AP07J7194EAN	AP07J7194DAX	FPH-3858XS5	단상, 220 V, 60 Hz
AP08J7194EA	3.1 / 8.3 / 9.8	3.5 / 9.2 / 13.0	2.54	2.62	525 × 1,850 × 320	940 × 998 × 330	AP08J7194EAN	AP08J7194DAX	FPH-3858XS5	단상, 220 V, 60 Hz



초절전 디지털 인버터 시스템	상 / 하 / 좌 / 우 자동 풍향조절
스마트 열교환기	스마트 기억모드 (전원ON시 마지막 바람방향 기억 : 기본설정)
에너지 효율등급 1등급	내부청소가 편한 Ez 클리닝 커버
바이러스닥터	냉난방 / 송풍 / 자동 / 절전 / 제습운전
설치 점검 모드	
대형 항균 극세사 필터 (물세척 관리)	

모델명	나라장터 물품분류번호	나라장터 물품식별번호
AP11J7194EA	40101787	22916113
AP11J7394EA	40101787	22916114
AP13J7394EA	40101787	22916115
AP14J7394EA	40101787	22916116



모델명	냉방능력 (kW) (최대 / 정격 / 최소)	난방 능력 (kW) (최대 / 정격 / 최소)	냉방 소비전력 (kW)	난방 소비전력 (kW)	실내기 크기 (mm) (가로 × 세로 × 깊이)	실외기 크기 (mm) (가로 × 세로 × 깊이)	실내기명	실외기명	배관명	전원사양 (상/선식/V)
AP11J7194EA	3.6 / 11.0 / 13.5	4.2 / 13.2 / 16.0	3.35	3.6	610 × 1,850 × 400	940 × 998 × 330	AP11J7194EAN	AP11J7194DAX	FPH-3858XS5	단상, 220 V, 60 Hz
AP11J7394EA	3.6 / 11.0 / 13.5	4.2 / 13.2 / 16.5	3.35	3.6	610 × 1,850 × 400	940 × 998 × 330	AP11J7394EAN	AP11J7394DAX	FPH-3858XS5	3상 / 380 V / 60 Hz
AP13J7394EA	4.0 / 13.0 / 16.0	4.4 / 15.0 / 19.5	3.85	3.85	610 × 1,850 × 400	940 × 1,420 × 330	AP13J7394EAN	AP13J7394DAX	FPH-3858XS5	3상 / 380 V / 60 Hz
AP14J7394EA	4.2 / 14.5 / 16.7	4.5 / 16.7 / 21.5	4.85	4.7	610 × 1,850 × 400	940 × 1,420 × 330	AP14J7394EAN	AP14J7394DAX	FPH-3858XS5	3상 / 380 V / 60 Hz



초절전 디지털 인버터 시스템	스피드운전
염화량필터	정전보상 기능
냉난방 / 자동 / 제습 / 송풍운전	24시간 꺼짐 / 켜짐 예약

모델명	나라장터 물품분류번호	나라장터 물품식별번호
AP-SG803H	40101787	22417414
AP-SG583H	40101787	22425606



모델명	냉방능력 (kW) (최대 / 정격 / 최소)	난방 능력 (kW) (최대 / 정격 / 최소)	히터능력 (kW)	소비전력 (kW) 냉방 (정격 / 최소)	소비전력 (kW) 난방 (정격 / 최소)	실내기 크기 (mm) (가로 × 세로 × 깊이)	실외기 크기 (mm) (가로 × 세로 × 깊이)	실내기명	실외기명	배관명	전원사양 (상/선식/V)
AP-SG803H	29.0 / 15.0	33.0 / 17.0	-	11.5 / 4.6	12.5 / 4.9	1,100 × 1,800 × 485	880 × 1,695 × 765	APN-SG803H	APX-SG803H	FPH-3878XS	3상, 4선식 / 380 V / 60 Hz
AP-SG583H	21.0 / 11.0	24.0 / 12.0	-	7.7 / 3.3	7.85 / 4.1	1,100 × 1,800 × 485	880 × 1,695 × 765	APN-SG583H	APX-SG583H	FPH-3834XS2	3상, 4선식 / 380 V / 60 Hz

-에너지 소비효율 기준 변경이나 성능 개선에 따라 에너지 소비효율 등급은 변경될 수도 있습니다.

### 벽걸이형 냉방기(초절전 디지털 인버터)



(모델명 : AR\*\*M5170HZ)



(모델명 : AR\*\*K5170HV)

초절전 디지털 인버터 시스템	절전모드
2-step 쿨링	상하 스텝
3중 항균 필터	24시간 꺼짐 / 켜짐 예약
스피드 / 컴포트 / 정음 / 청정 운전	강력제습 / 바이러스닥터

모델명	나라장터 물품분류번호	나라장터 물품식별번호
AR07M5170HZ	40101701	23215565
AR09M5170HZ	40101701	23215564
AR11K5170HV	40101701	23004698
AR13K5170HV	40101701	23004699
AR15K5170HV	40101701	23004700



모델명	냉방능력 (kW) (정격)	난방 능력 (kW) (정격)	히터능력 (kW)	소비전력 (kW) 냉방 (정격)	소비전력 (kW) 난방 (정격)	실내기 크기 (mm) (가로 × 세로 × 깊이)	실외기 크기 (mm) (가로 × 세로 × 깊이)	실내기명	실외기명	배관명	전원사양 (상/선식/V)
AR07M5170HZ	3.0	-	-	0.85	-	828 × 295 × 265	720 × 548 × 265	AR07M5170HZN	AR07M5172HBX	FRC-1438NA2	단상, 220 V, 60 Hz
AR09M5170HZ	3.6	-	-	1.08	-	828 × 295 × 265	720 × 548 × 265	AR09M5170HZN	AR09M5170HBX	FRC-1438NA2	단상, 220 V, 60 Hz
AR11K5170HV	4.2	-	-	1.16	-	896 × 261 × 261	790 × 548 × 285	AR11K5170HVN	AR11K5170HCX	FRC-1412NA2	단상, 220 V, 60 Hz
AR13K5170HV	5.2	-	-	1.49	-	1,065 × 301 × 294	880 × 648 × 310	AR13K5170HVN	AR13K5170HDX	FRC-1412NA2	단상, 220 V, 60 Hz
AR15K5170HV	6.0	-	-	1.86	-	1,065 × 301 × 294	880 × 793 × 310	AR15K5170HVN	AR15K5170HEX	FRC-1458XA2	단상, 220 V, 60 Hz

### 벽걸이형 냉난방기(초절전 디지털 인버터)



모델명	나라장터 물품분류번호	나라장터 물품식별번호
AR07K5190HV	40101787	22981773
AR09K5190HV	40101787	22981772
AR11K5190HV	40101787	22981771
AR13K5190HV	40101787	22981770
AR16K5190HV	40101787	22916109



모델명	냉방능력 (kW) (정격)	난방 능력 (kW) (정격)	냉방 소비전력 (kW)	난방 소비전력(kW)	실내기 크기 (mm) (가로 × 세로 × 깊이)	실외기 크기 (mm) (가로 × 세로 × 깊이)	실내기명	실외기명	배관명	전원사양 (상/선식/V)
AR07K5190HV	3.0	3.8	0.74	0.93	896 × 261 × 261	790 × 548 × 285	AR07K5190HVN	AR07K5190HCX	FRH-1438NH3	단상, 220 V, 60 Hz
AR09K5190HV	3.6	4.3	0.96	1.14	896 × 261 × 261	790 × 548 × 285	AR09K5190HVN	AR09K5190HCX	FRH-1438NH3	단상, 220 V, 60 Hz
AR11K5190HV	4.7	5.6	1.2	1.43	1,065 × 301 × 294	880 × 793 × 310	AR11K5190HVN	AR11K5190HEX	FRH-1412XA3	단상, 220 V, 60 Hz
AR13K5190HV	5.2	7.0	1.4	2.0	1,065 × 301 × 294	880 × 793 × 310	AR13K5190HVN	AR13K5190HEX	FRH-1412XA3	단상, 220 V, 60 Hz
AR16K5190HV	6.5	7.6	2.05	2.22	1,065 × 301 × 294	880 × 793 × 310	AR16K5190HVN	AR16K5190HEX	FRH-1458XA3	단상, 220 V, 60 Hz

-에너지 소비효율 기준 변경이나 성능 개선에 따라 에너지 소비효율 등급은 변경될 수도 있습니다.



## 공공장소에서 사용하기 편리한 벽걸이 공청기



**더 빠르고 강력한 청정**  
청정면적 67.7m<sup>2</sup>의 교실과 같은 넓은 공간도 빠르고 강력하게 청정합니다.



**공간활용이 뛰어난 벽걸이 타입**  
사람의 이동이 많은 공공장소에서도 제품과 부딪힐 염려 없이 안전하게 사용할 수 있습니다.



**집중을 돕는 저소음 학습모드**  
35dB 이하의 저소음 수준으로 실내 청정도에 맞게 자동으로 풍량을 조절하는 학습모드가 있습니다.

## 삼성 블루스카이 4000



### AX85N4020WWD

공공장소에서 사용하기 좋은 벽걸이형 공기청정기

넓은 공간이라도 빠르고 강력하게 청정      레이저 PM1.0센서로 미세한 입자까지 정밀하게 감지  
공간활용이 뛰어난 벽걸이 타입              손쉬운 필터 관리 및 편리한 설치  
집중을 돕는 저소음 학습모드

모델명	청정면적 (m <sup>2</sup> )	바이러스닥터	필터	운전 모드	바람 모드	센서	디스플레이	리모컨	색상	무게 (kg)	크기 (mm) W × H × D	에너지 소비효율
AX85N4020WWD	85	-	극세-숯탈취-초미세먼지항균	자동/강/약/미	정음/학습모드	레이저 PM1.0 센서	먼지/가스 종합청정도 4단계	●	화이트	15.5	720 × 620 × 225	1등급

모델명	나라장터 물품분류번호	나라장터 물품식별번호
AX85N4020WWD	40161602	23340594

## 삼성 블루스카이 9000



### AX90J9000WKD

미세먼지 제거와 탈취능력으로 공기를 깨끗하게

복합식 공기청정기(필터 + 이온)                      4WAY 서라운드 바람으로 국내 최고 청정속도  
사용 면적 : 142 m<sup>2</sup>(국내 최대 청정면적)              필터 상태를 직접 눈으로 확인  
100% 탈취효율(한국건설생활환경시험연구원 시험 기준)      바이러스닥터  
초미세먼지 99.9%(한국공기청정협회 규격 시험 기준)      HEPA Pro Filter System™(집진/탈취 일체형)  
유독가스 제거 A등급 획득(중국 상해질량국 성적서)



모델명	청정면적 (m <sup>2</sup> )	바이러스닥터	필터	운전 모드	바람 모드	센서	디스플레이	작동 소프터치	리모컨	색상	무게 (kg)	크기 (mm) W × H × D	에너지 소비효율
AX90J9000WKD	142	●	HEPA Pro Filter System™ (집진/탈취 일체형)	자동/강/약/미/취원	4WAY, 3D 입체, WIDE	먼지/탈취	LED	소프트 터치	●	Twilight White	32.2	360 × 1,890 × 327	1등급

모델명	나라장터 물품분류번호	나라장터 물품식별번호
AX90J9000WKD	40161602	22939983

## 삼성 블루스카이 7000



### AX50J7100WTD

2개의 팬으로 더 빠른 초미세청정

스마트 자동 운전 모드  
탈부착이 용이한 전면 도어  
바이러스닥터  
스피드 운전 / 취침 / 예약 / 잠금 있음  
4단계 청정도 표시 (빨-노-초-파)



모델명	청정면적 (m <sup>2</sup> )	바이러스닥터	필터	운전 모드	센서	디스플레이	소비전력 (W)	색상	무게 (kg)	크기 (mm) W × H × D	에너지 소비효율
AX50J7100WTD	54	●	Pre-filter/HEPA필터/탈취필터	●	PM10 / Gas센서	Hidden LED	27	Airy White / Air Born	15	360 × 1,054 × 284	1등급

모델명	나라장터 물품분류번호	나라장터 물품식별번호
AX50J7100WTD	40161602	22865819

## 삼성 블루스카이 5000



### AX34M5020WDD

이동이 편리한 초미세청정

벽면에 두어도 막힘 없이 전면흡입 & 3방향 입체 청정  
7중 청정시스템으로 초미세청정  
히든휠로 이동 편리

모델명	청정면적 (m <sup>2</sup> )	바이러스닥터	필터	운전 모드	센서	디스플레이	소비전력 (W)	색상	무게 (kg)	크기 (mm) W × H × D	에너지 소비효율
AX34M5020WDD	33.5	●	Pre-filter/집진필터/탈취필터	●	PM10 / Gas센서	청정디스플레이 (4 Color)	17	White / Black	11.6	360 × 783 × 293	1등급

모델명	나라장터 물품분류번호	나라장터 물품식별번호
AX34M5020WDD	40161602	23288647

- 청정면적(m<sup>2</sup>)과 에너지관리공단 면적(m<sup>2</sup>)은 시험성적으로 시험환경에 따라 조금씩 차이가 날 수 있음  
- QR Code (Quick Response Code) : 스마트폰 / 패드 앱스토어에서 QR Code 관련 앱을 다운받으셔서, QR Code를 읽으시면, 해당 제품의 상세한 정보를 확인 하실 수 있습니다. 대표제품 웹페이지로 연결되므로 일부 사양 차이가 있을 수 있습니다.  
- 에너지 소비효율 기준 변경이나 성능 개선에 따라 에너지 소비효율 등급은 변경될 수도 있습니다.

# 냉장고

## 독립냉각으로 더욱 신선해진 삼성 냉장고

### 독립냉각 (Twin Cooling Plus)

냉장실과 냉동실 각각 독립냉각으로 냉장실은 최적습도를 유지해 야채를 오래오래 신선하게 보관해주고, 냉동실은 음식 냄새가 잘 배지 않는 깨끗한 열음을 만들어 줍니다.



### 스마트 변온모드

표준, 냉동꺼짐, 냉장꺼짐, 전체냉장, 미니냉장 5가지 모드로 용도에 맞는 온도 전환은 물론 에너지까지 절약할 수 있습니다.



### 에너지 효율 1등급

에너지 효율 1등급 냉장고로 전기료 걱정을 줄이고 사용할 수 있습니다.



## 일반 냉장고



### RF85M96B1XU

냉기를 따로따로! 트리플 독립냉각

최적의 신선함을 제공하는 정온냉동  
차가운 냉기를 지켜주는 메탈쿨링  
넓은 공간을 효율적으로! 푸드 쇼케이스  
신선한 보관을 위한 메탈쿨링 선반

### 850 L (냉동 335 L, 냉장 515 L)

모델명	나라장터 물품분류번호	나라장터 물품식별번호
RF85M96B1XU	24131501	23230122

모델명	용량	에너지 소비효율	크기 (mm) W×H×D	색상	컴프레서	냉각 방식	탈취기	실내조명
RF85M96B1XU	850 L (냉동 335 L, 냉장 515 L)	1 등급	908 × 1,825 × 932 mm	Pastry Silver	디지털 인버터 컴프레서	트리플 독립냉각 & 메탈쿨링	●	LED (트리플 라이팅)



### RB34K60057F

냉기를 오래 머금은 메탈쿨링 커버

아이스 블루 무드 라이팅 핸들  
칸칸마다 시원한 멀티 냉각 시스템  
차가운 냉기로 더 신선한 특선실  
디지털 인버터 컴프레서

### 350 L (냉동 106 L, 냉장 244 L)

모델명	나라장터 물품분류번호	나라장터 물품식별번호
RB34K60057F	24131501	23173642

모델명	용량	에너지 소비효율	크기 (mm) W×H×D	색상	컴프레서	냉각 방식	탈취기	실내조명
RB34K60057F	350 L (냉동 106 L, 냉장 244 L)	1 등급	600 × 1,917 × 664 mm	Refined Steel	디지털 인버터 컴프레서	멀티 냉각 시스템	●	LED (Top LED 라이팅)

- QR Code (Quick Response Code) : 스마트폰 / 패드 앱스토어에서 QR Code 관련 앱을 다운받으셔서, QR Code를 읽으시면, 해당 제품의 상세한 정보를 확인하실 수 있습니다. 대표제품 웹페이지로 연결되므로 일부 사양 차이가 있을 수 있습니다.  
- 에너지 소비효율 기준 변경이나 성능 개선에 따라 에너지 소비효율 등급은 변경될 수도 있습니다.

## 일반 냉장고



### RT62K7045WW

최적 온도와 습도를 위한 독립냉각

사용 패턴에 맞는 스마트 변온모드  
넉넉한 용량의 615리터  
도어를 90° 열어도 간섭없이 인출  
야채실, 과일보관실 따로! 트윈 빅박스

### 615 L (냉동 160 L, 냉장 455 L)

모델명	나라장터 물품분류번호	나라장터 물품식별번호
RT62K7045WW	24131501	23005541



모델명	용량	에너지 소비효율	크기 (mm) W×H×D	색상	컴프레서	냉각 방식	탈취기	스마트 변온모드	실내조명
RT62K7045WW	615 L (냉동 160 L, 냉장 455 L)	1 등급	836 × 1,862 × 788 mm	Snow White	디지털 인버터 컴프레서	독립냉각	●	표준/냉동꺼짐/냉장꺼짐/전체냉장/미니냉장	LED (Top LED 라이팅)



### RT53K6035SL

독립냉각으로 최적의 온도와 습도 유지

냉장실, 냉동실의 공간을 사용패턴에 맞게 사용 가능  
도어를 90° 열어도 간섭없이 인출

### 525 L (냉동 125 L, 냉장 400 L)

모델명	나라장터 물품분류번호	나라장터 물품식별번호
RT53K6035SL	24131501	23005569



모델명	용량	에너지 소비효율	크기 (mm) W×H×D	색상	컴프레서	냉각 방식	탈취기	스마트 변온모드	실내조명
RT53K6035SL	525 L (냉동 125 L, 냉장 400 L)	1 등급	790 × 1,855 × 720 mm	Natural	디지털 인버터 컴프레서	독립냉각	●	표준/냉장꺼짐/전체냉장/미니냉장	LED (냉동/냉장)



### RT50K6035SL

독립냉각으로 최적의 온도와 습도 유지

냉장실, 냉동실의 공간을 사용패턴에 맞게 사용 가능  
도어를 90° 열어도 간섭없이 인출

### 499 L (냉동 125 L, 냉장 374 L)

모델명	나라장터 물품분류번호	나라장터 물품식별번호
RT50K6035SL	24131501	23012259



모델명	용량	에너지 소비효율	크기 (mm) W×H×D	색상	컴프레서	냉각 방식	탈취기	스마트 변온모드	실내조명
RT50K6035SL	499 L (냉동 125 L, 냉장 374 L)	1 등급	790 × 1,785 × 720 mm	Natural	디지털 인버터 컴프레서	독립냉각	●	표준/냉장꺼짐/전체냉장/미니냉장	LED (냉동/냉장)

- QR Code (Quick Response Code) : 스마트폰 / 패드 앱스토어에서 QR Code 관련 앱을 다운받으셔서, QR Code를 읽으시면, 해당 제품의 상세한 정보를 확인하실 수 있습니다. 대표제품 웹페이지로 연결되므로 일부 사양 차이가 있을 수 있습니다.  
- 에너지 소비효율 기준 변경이나 성능 개선에 따라 에너지 소비효율 등급은 변경될 수도 있습니다.

# 냉장고 / 전자레인지 / 청소기



## RT38K5039WW / RT32K5030WW

독립냉각으로 더 오래 신선하게

냉장실, 냉동실의 공간을 사용패턴에 맞게 사용 가능  
도어를 90° 열어도 간섭없이 인출

### 381 / 317 L

(냉동 88 L, 냉장 293 L / 냉동 71 L, 냉장 246 L)



모델명	나라장터 물품분류번호	나라장터 물품식별번호
RT38K5039WW	24131501	23005538
RT32K5030WW	24131501	23005537

모델명	용량	에너지 소비효율	크기 (mm) W×H×D	색상	컴프레서	냉각 방식	탈취기	스마트 변온모드	실내조명
RT38K5039WW	381 L (냉동 88 L, 냉장 293 L)	1 등급	675 × 1,785 × 668 mm	Snow White	디지털인버터 컴프레서	독립냉각	●	표준/냉장까짐/전체냉장/미나냉장	LED (냉장)
RT32K5030WW	317 L (냉동 71 L, 냉장 246 L)	1 등급	600 × 1,715 × 672 mm	Snow White	디지털인버터 컴프레서	독립냉각	●	표준/냉장까짐/전체냉장/미나냉장	LED (냉장)

## 소형 냉장고



## RT25HAR4DWW

주방과 잘 어울리는 신개념 모던 디자인

수납이 편리한 이지슬라이드 선반      편리한 트위스트 아이스 메이커  
야채와 과일을 촉촉하게! 자연야채실      LED로 더 오래 신선하게!



### 255 L (냉동 53 L, 냉장 202 L)

모델명	나라장터 물품분류번호	나라장터 물품식별번호
RT25HAR4DWW	24131501	22682222

모델명	용량 (냉동/냉장)	에너지 소비효율	크기 (mm) W×H×D	색상	컴프레서	냉각 방식	탈취기	야채실	냉장실 선반	아이스메이커	Fresh Room	실내조명(냉장실)
RT25HAR4DWW	255 L (냉동 53 L, 냉장 202 L)	1 등급	555 × 1,635 × 637 mm	Snow White	디지털 인버터 컴프레서	멀티냉각	-	자연 야채실	이지 슬라이드 선반	Twist	-	LED

## 전자레인지



## MS23K3523AW

항균 세라믹 전자레인지

3면 입체 가열 방식      항균 세라믹 코팅 조리실



### 23 L

모델명	나라장터 물품분류번호	나라장터 물품식별번호
MS23K3523AW	52141502	23198139

모델명	용량	색상	3면입체 가열방식	항균세라믹 코팅조리실	쾌속해동	탈취	스팀	절전	참금	알람	크기 (mm) W×H×D
MS23K3523AW	23 L	White	●	●	쾌속해동 Plus	●	-	●	●	●	489 x 275 x 374

## 업소용 청소기



## VW33M7510LK

넓은 공간에서도 사용하기 편리한 청소기

더욱 길어진 코드길이(9M)      2중 워셔블 필터  
280W의 강력한 흡입력  
먼지를 많이 채울수 있는 15L 대형 먼지통



모델명	나라장터 물품분류번호	나라장터 물품식별번호
VW33M7510LK	47121602	23331670

모델명	먼지통	필터	브러시	소비전력	흡입력	코드길이	크기 (mm) W×H×D
VW33M7510LK	Bagless 15리터 대용량	이중워셔블필터	투스텝브러시	1400 W	280 W	9 m	350 x 540 x 355

- QR Code (Quick Response Code) : 스마트폰 / 패드 앱스토어에서 QR Code 관련 앱을 다운받으셔서, QR Code를 읽으시면, 해당 제품의 상세한 정보를 확인하실 수 있습니다. 대표제품 홈페이지로 연결되므로 일부 사양 차이가 있을 수 있습니다.  
- 에너지 소비효율 기준 변경이나 성능 개선에 따라 에너지 소비효율 등급은 변경될 수도 있습니다.

# 건조기

삼성 건조기



킹사이즈 이불까지  
국내 최대 207 L / 14 kg 건조 용량,  
삼성 건조기 그랑데



## 삼성 건조기



## DV14N8520KV

삼성 건조기 그랑데

킹사이즈 겨울 이불까지, 국내 최대 207L/14kg 건조 용량  
59분 초스피드 건조  
스마트컨트롤  
에어워시

모델명	나라장터 물품분류번호	나라장터 물품식별번호
DV14N8520KV	등록예정	등록예정

모델명	용량	울인원 필터	양방향도어	스피드 / 예코	건조정도	드럼라이트	리모컨	물통 전용 수납함	에어살균	패딩케어	물 수위 표시창	컬러 본체	디스플레이	크기 (가로×높이×깊이)(mm)
DV14N8520KV	14 kg	●	-	●	4단계	●	●	●(별매)	●	●	-	블랙 캐비어	LED	686 x 984 x 866



## DV90M52A0QS

사계절 먼지 걱정없이 보송하게

저온제습건조  
울인원필터  
양방향 도어, 간편설치  
물 수위 표시창  
울인원 리모컨

모델명	나라장터 물품분류번호	나라장터 물품식별번호
DV90M52A0QS	등록예정	등록예정

모델명	용량	울인원필터	어린이보호	양방향도어	표준건조	구김방지	시간설정	음소거	물 수위 표시창	건조타입	도어타입	디스플레이	크기 (가로×높이×깊이)(mm)
DV90M52A0QS	9 kg	●	●	●	건조정도 3단계	●	스피드/예코	●	●	전기 히트 펌프	크리스탈글로스(블루)	LED	600 x 850 x 600

- 에너지 소비효율 기준 변경이나 성능 개선에 따라 에너지 소비효율 등급은 변경될 수도 있습니다.

# 노트북 제품사양

삼성전자는 Windows 10 Pro를 권장합니다.



구분		NT900X3H-K72G	NT900X5H-K72G	NT900X5H-K53G	
운영체제	OS	Windows 10 Home 삼성전자는 Windows 10 Pro를 권장합니다.	Windows 10 Home 삼성전자는 Windows 10 Pro를 권장합니다.	Windows 10 Pro	
	프로세서	CPU	Intel® Core™ i7 Processor 6500U	Intel® Core™ i7 Processor 6500U	Intel® Core™ i5 Processor 6200U
		CPU 클럭	2.50 GHz / 3.10 GHz	2.50 GHz / 3.10GHz	2.30 GHz / 2.80 GHz
		L3 캐시 메모리	4 MB	4 MB	3 MB
칩셋		-	-	-	
시스템	메인 메모리	8 GB	8 GB	8 GB	
	메모리 타입	LPDDR3	LPDDR3	LPDDR3	
	메모리 슬롯	-	-	-	
Display	LCD	33.7cm FHD LED Display (1,920 x 1,080)	38.1cm FHD LED Display (1,920 x 1,080)	38.1cm FHD LED Display (1,920 x 1,080)	
	그래픽 칩셋	Intel® HD Graphics 520	Intel® HD Graphics 520	Intel® HD Graphics 520	
	그래픽 메모리	-	-	-	
멀티 미디어	사운드	사운드	SoundAlive™	SoundAlive™	
		스피커	스테레오 스피커 (1.5 W x 2)	스테레오 스피커 (1.5 W x 2)	스테레오 스피커 (1.5 W x 2)
		사운드 포트	Headphone-out / MIC Combo	Headphone-out / MIC Combo	Headphone-out / MIC Combo
카메라	720p HD 카메라	720p HD 카메라	720p HD 카메라		
저장장치	HDD	256 GB Solid-state drive	256 GB Solid-state drive	256 GB Solid-state drive	
	ODD	-	-	-	
	FDD	-	-	-	
통신	유선 LAN	10 / 100 / 1000 Gigabit Ethernet	10 / 100 / 1000 Gigabit Ethernet	10 / 100 / 1000 Gigabit Ethernet	
	무선 LAN	802.11 ac (2 x 2)	802.11 ac (2 x 2)	802.11 ac (2 x 2)	
	블루투스	Bluetooth v4.1	Bluetooth v4.1	Bluetooth v4.1	
I/O 포트	본체 I/O 포트	1 mini VGA (어댑터 필요), 1 Micro HDMI, 2 USB 3.0, 3-in-1 (SD, SDHC, SDXC) Multi-media Card Reader, 1 헤드폰 출력/마이크 입력 콤보, 1 mini Ethernet (어댑터 필요), 1 DC-in	1 HDMI, 1 USB-C™ [최대 5Gbps*, 4K 디스플레이 출력(어댑터 필요), 충전] 2 USB3.0(Chargable USB 포함), MicroSD Multi-media Card Reader, 1 헤드폰 출력/마이크 입력 콤보, 1 mini Ethernet (어댑터 필요), 1 DC-in	1 HDMI, 1 USB-C™ [최대 5Gbps*, 4K 디스플레이 출력(어댑터 필요), 충전] 2 USB3.0 (Chargable USB 포함), MicroSD Multi-media Card Reader, 1 헤드폰 출력/마이크 입력 콤보, 1 mini Ethernet (어댑터 필요), 1 DC-in	
입력 장치	키보드	패블 키보드(백라이트 지원)	패블 키보드(백라이트 지원)	패블 키보드(백라이트 지원)	
	포인팅	클릭패드	클릭패드	클릭패드	
파워	배터리	30 Wh	30 Wh	30Wh	
	AC 어댑터 어댑터 출력 파워	40 W	45 W	40 W	
크기 / 무게	크기 (WxDxH)	본체 크기 313.8 x 218.5 x 13.4mm	346.5 x 236.8 x 14.5mm	346.5 x 236.8 x 14.5mm	
	무게	본체 무게 860g	1.29 Kg	1.29 Kg	
보증기간		1년	1년	1년	

\* 제품 사양은 제조사 사양에 의해 변경될 수 있음

삼성전자는 Windows 10 Pro를 권장합니다.



구분		NT370E5L-X12G	NT370E5L-K26G	NT370E5L-K25G	
운영체제	OS	Windows 10 Pro	Windows 10 Home 삼성전자는 Windows 10 Pro를 권장합니다.	Windows 10 Pro	
	프로세서	CPU	Intel® Core™ i7 Processor 6700HQ	Intel® Core™ i7 Processor 6700HQ	Intel® Core™ i5 Processor 6440HQ
		CPU 클럭	2.60 GHz / 3.50 GHz	2.60 GHz / 3.50 GHz	2.60 GHz / 3.50 GHz
		L3 캐시 메모리	6 MB	6 MB	6 MB
칩셋		Intel HM170	Intel HM170	Intel HM170	
시스템	메인 메모리	4 GB	4 GB	4 GB	
	메모리 타입	DDR4	DDR4	DDR4	
	메모리 슬롯	2 SODIMM	2 SODIMM	2 SODIMM	
Display	LCD	39.6 cm FHD LED Display (1,920 x 1,080), Anti-Glare	39.6 cm FHD LED Display (1,920 x 1,080), Anti-Reflective	39.6 cm FHD LED Display (1,920 x 1,080), Anti-Reflective	
	그래픽 칩셋	NVIDIA GeForce 920MX	Intel® HD Graphics 530	Intel® HD Graphics 530	
	그래픽 메모리	2 GB gDDR3	-	-	
멀티 미디어	사운드	사운드	SoundAlive™	SoundAlive™	
		스피커	스테레오 스피커 (1.5 W x 2)	스테레오 스피커 (1.5 W x 2)	스테레오 스피커 (1.5 W x 2)
		사운드 포트	Headphone-out / MIC Combo	Headphone-out / MIC Combo	Headphone-out / MIC Combo
카메라	720p HD 카메라	720p HD 카메라	720p HD 카메라		
저장장치	HDD	128 GB Solid-state drive + 1 TB Hard Disk Drive (5,400 RPM)	128 GB Solid-state drive + 1 TB Hard Disk Drive (5,400 RPM)	1TB Hard Disk Drive (5,400 RPM)	
	ODD	SuperMulti Dual Layer	DVD - Dual (9.5 mm, Tray)	DVD - Dual (9.5 mm, Tray)	
	FDD	-	-	-	
통신	유선 LAN	10 / 100 / 1000 Gigabit Ethernet	10 / 100 / 1000 Gigabit Ethernet	10 / 100 / 1000 Gigabit Ethernet	
	무선 LAN	802.11 ac (2x2)	802.11 ac (2x2)	802.11 ac (2x2)	
	블루투스	Bluetooth v4.0	Bluetooth v4.1	Bluetooth v4.1	
I/O 포트	본체 I/O 포트	1 DC-in, 1 HDMI, 1 RJ45 (랜), 1 VGA, 1 USB 3.0, 2 USB 2.0, 3-in-1 (SD, SDHC, SDXC) Multi-media Card Reader	1 DC-in, 1 HDMI, 1 RJ45 (랜), 1 VGA, 1 USB 3.0, 2 USB 2.0, 3-in-1 (SD, SDHC, SDXC) Multi-media Card Reader	1 DC-in, 1 HDMI, 1 RJ45 (랜), 1 VGA, 1 USB3.0, 2 USB2.0, 3-in-1(SD, SDHC, SDXC) Multi-media Card Reader	
입력 장치	키보드	패블 키보드 / 숫자키	패블 키보드 / 숫자키	패블 키보드 / 숫자키	
	포인팅	터치패드	터치패드	터치패드	
파워	배터리	-	-	-	
	AC 어댑터 어댑터 출력 파워	48 Wh	48 Wh	48 Wh	
크기 / 무게	크기 (WxDxH)	본체 크기 375 x 249.2 x 24.2 ~ 29.8 mm	375 x 249.2 x 24.2 ~ 29.8 mm	375 x 249.2 x 24.2 ~ 29.8 mm	
	무게	본체 무게 2.3 kg	2.3 kg	2.3 kg	
보증기간		1년	1년	1년	

\* 제품 사양은 제조사 사양에 의해 변경될 수 있음

# 노트북 제품사양

삼성전자는 Windows 10 Pro를 권장합니다.



구분		NT370E5L-K24G	NT370E5L-K23G	NT370E5L-K21G	
시스템	운영체제	OS	Windows 10 Pro	Windows 10 Home 삼성전자는 Windows 10 Pro를 권장합니다.	
	프로세서	CPU	Intel® Core™ i5 Processor 6300HQ	Intel® Core™ i5 Processor 6300HQ	Intel® Core™ i3 Processor 6100H
		CPU 클럭	2.30 GHz / 3.20 GHz	2.30 GHz / 3.20 GHz	2.70 GHz
		L3 캐시 메모리	6 MB	6 MB	3 MB
	칩셋	Intel HM170	Intel HM170	Intel HM170	
	메모리	메인 메모리	4 GB	4 GB	4 GB
		메모리 타입	DDR4	DDR4	DDR4
		메모리 슬롯	2 SODIMM	2 SODIMM	2 SODIMM
	Display	LCD	39.6 cm FHD LED Display (1,920 x 1,080), Anti-Reflective	39.6 cm FHD LED Display (1,920 x 1,080), Anti-Reflective	39.6 cm FHD LED Display (1,920 x 1,080), Anti-Reflective
		그래픽 칩셋	Intel® HD Graphics 530	Intel® HD Graphics 530	Intel® HD Graphics 530
그래픽 메모리		-	-	-	
멀티 미디어	사운드	사운드	SoundAlive™	SoundAlive™	
		스피커	스테레오 스피커 (1.5 W × 2)	스테레오 스피커 (1.5 W × 2)	스테레오 스피커 (1.5 W × 2)
		사운드 포트	Headphone-out / MIC Combo	Headphone-out / MIC Combo	Headphone-out / MIC Combo
	카메라	720p HD 카메라	720p HD 카메라	720p HD 카메라	
저장 장치	HDD	128 GB Solid-state drive + 1 TB Hard Disk Drive (5,400 RPM)	1 TB Hard Disk Drive (5,400 RPM)	500 GB Hard Disk Drive (5,400 RPM)	
	ODD	DVD - Dual (9.5 mm, Tray)	DVD - Dual (9.5 mm, Tray)	DVD - Dual (9.5 mm, Tray)	
	FDD	-	-	-	
통신	유선 LAN	10 / 100 / 1000 Gigabit Ethernet	10 / 100 / 1000 Gigabit Ethernet	10 / 100 / 1000 Gigabit Ethernet	
	무선 LAN	802.11 ac (2×2)	802.11 ac (2×2)	802.11 ac (2×2)	
	블루투스	Bluetooth v4.0	Bluetooth v4.1	Bluetooth v4.1	
I/O 포트	본체 I/O 포트	1 DC-in, 1 HDMI, 1 RJ45 (랜), 1 VGA, 1 USB 3.0, 2 USB 2.0, 3-in-1 (SD, SDHC, SDXC) Multi-media Card Reader	1 DC-in, 1 HDMI, 1 RJ45 (랜), 1 VGA, 1 USB3.0, 2 USB2.0, 3-in-1 (SD, SDHC, SDXC) Multi-media Card Reader	1 DC-in, 1 HDMI, 1 RJ45 (랜), 1 VGA, 1 USB3.0, 2 USB2.0, 3-in-1 (SD, SDHC, SDXC) Multi-media Card Reader	
입력 장치	키보드	패블 키보드 / 숫자키	패블 키보드 / 숫자키	패블 키보드 / 숫자키	
	포인팅	터치패드	터치패드	터치패드	
파워	배터리	-	-	-	
	AC 어댑터 출력 파워	48 Wh	48 Wh	48 Wh	
크기 / 무게	크기 (W×D×H) 본체 크기	375 × 249.2 × 24.2 ~ 29.8 mm	375 × 249.2 × 24.2 ~ 29.8 mm	375 × 249.2 × 24.2 ~ 29.8 mm	
	무게 본체 무게	2.3 kg	2.3 kg	2.3 kg	
보증기간		1년	1년	1년	

- 제품 사양은 제조사 사정에 의해 변경될 수 있음

삼성전자는 Windows 10 Pro를 권장합니다.



구분		NT300E5L-K51G	NT300E5L-K52G	
시스템	운영체제	OS	Windows 10 Pro	Windows 10 Home 삼성전자는 Windows 10 Pro를 권장합니다.
	프로세서	CPU	Intel® Core™ i5 Processor 6200U	Intel® Core™ i5 Processor 6200U
		CPU 클럭	2.30 GHz / 2.80 GHz	2.30 GHz / 2.80 GHz
		L3 캐시 메모리	3 MB	3 MB
	칩셋	-	-	
	메모리	메인 메모리	4 GB	4 GB
		메모리 타입	DDR4	DDR4
		메모리 슬롯	-	-
	Display	LCD	39.6 cm FHD LED Display (1,920 x 1,080), Anti-Glare	39.6 cm FHD LED Display (1,920 x 1,080), Anti-Glare
		그래픽 칩셋	Intel® HD Graphics 520	Intel® HD Graphics 520
그래픽 메모리		-	-	
멀티 미디어	사운드	사운드	SoundAlive™	SoundAlive™
		스피커	스테레오 스피커 (1.5 W × 2)	스테레오 스피커 (1.5 W × 2)
		사운드 포트	Headphone-out / MIC Combo	Headphone-out / MIC Combo
	카메라	웹 카메라	웹 카메라	
저장 장치	HDD	128 GB Solid-state drive + 500 GB Hard Disk Drive (5,400 RPM)	128 GB Solid-state drive + 500 GB Hard Disk Drive (5,400 RPM)	
	ODD	-	-	
	FDD	-	-	
통신	유선 LAN	10 / 100 Fast Ethernet	10 / 100 Fast Ethernet	
	무선 LAN	802.11 ac (2×2)	802.11 ac (2×2)	
	블루투스	Bluetooth v4.1	Bluetooth v4.1	
I/O 포트	본체 I/O 포트	1 DC-in, 1 HDMI, 1 RJ45 (랜), 1 USB 3.0, 2 USB 2.0	1 DC-in, 1 HDMI, 1 RJ45 (랜), 1 USB 3.0, 2 USB 2.0	
입력 장치	키보드	패블 키보드 / 숫자키	패블 키보드 / 숫자키	
	포인팅	터치패드	터치패드	
파워	배터리	-	-	
	AC 어댑터 출력 파워	43 Wh	43 Wh	
크기 / 무게	크기 (W×D×H) 본체 크기	376.8 × 252.2 × 24.8 mm	376.8 × 252.2 × 24.8 mm	
	무게 본체 무게	2.0 kg	2.0 kg	
보증기간		1년	1년	

- 제품 사양은 제조사 사정에 의해 변경될 수 있음



# 모니터 제품사양



구분		LC34F791WQKXKR	LC32H711QEKKR	LC27H711QEKKR
디스플레이	화면크기	86.4 cm	80 cm	68.4 cm
	밝기	300 cd/m <sup>2</sup>	300 cd/m <sup>2</sup>	300 cd/m <sup>2</sup>
	명암비	3,000:1 (Typ)	3,000:1 (Typ)	3,000:1 (Typ)
	시야각 (좌우/상하)	178° / 178°	178° / 178°	178° / 178°
	응답속도 (ms)	4 (GTG) ms	4 (GTG) ms	4(GTG) ms
해상도		3,440 × 1,440	2,560 × 1,440	2,560 × 1,440
컬러지원		16.7 M	16.7 M	16.7 M
입력신호	입력단자	Display Port, HDMI, Headphone, USB Hub	HDMI	Mini-Display Port, HDMI
Plug & Play	USB 허브 지원	1 Up 2 Down	-	-
전원	소비전력	73 W	59 W	48 W
	대기모드시 소비전력	0.5 W	Less than 0.3 W	Less than 0.3 W
전원방식		External Adaptor	External Adaptor	External Adaptor
VESA 규격		100 × 100 / 200 × 200	-	-
제품 색상		White	Metallic Silver	Metallic Silver
크기	제품 (W×H×D) (스탠드 포함)	808.7 × 516.0 × 309.4 mm	712.5 × 519.0 × 276.3 mm	614.2 × 462.0 × 276.3 mm
	제품 (W×H×D) (스탠드 미포함)	808.7 × 362.8 × 167.0 mm	712.5 × 420.7 × 62.8 mm	614.2 × 362.0 × 65.0 mm
	포장 (W×H×D)	896.0 × 589.0 × 371.0 mm	792.0 × 197.0 × 498.0 mm	692.0 × 289.0 × 540.0 mm
무게	제품 무게 (스탠드 포함)	7.6 kg	6.80 kg	5.30 kg
	무게 (박스 포장)	13.6 kg	9.60 kg	8.20 kg
특징		Samsung MagicBright, Samsung MagicUpscale, 에코 세이빙 플러스, 눈 보호 모드, 플리커프리, 동시화면, PBP, 퀀텀 닷 컬러, 게임모드, 이미지 사이즈, 이미지 셋팅 박스, FreeSync	Samsung MagicBright, Samsung MagicUpscale, 에코 세이빙 플러스, 눈 보호 모드, 플리커프리, 퀀텀 닷 컬러, 게임모드, 이미지 사이즈, FreeSync	Samsung MagicBright, Samsung MagicUpscale, 에코 세이빙 플러스, 눈 보호 모드, 플리커프리, 퀀텀 닷 컬러, 게임모드, 이미지 사이즈, FreeSync
스탠드 타입		HAS	Simple	Simple

- 제품 사양은 제조사 사정에 의해 변경될 수 있음



구분		LS27H650FDKXKR	LS27H850QFKXKR	LS24E20KBLVKR
디스플레이	화면크기	68.6 cm	68.4 cm	59.8 cm
	밝기	250 cd/m <sup>2</sup>	350 cd/m <sup>2</sup>	300 cd/m <sup>2</sup>
	명암비	1,000:1 (Typ)	1,000:1 (Typ)	1,000:1 (Typ)
	시야각 (좌우/상하)	178° / 178°	178° / 178°	170° / 160°
	응답속도 (ms)	5 (GTG) ms	4 (GTG) ms	5 ms
해상도		1,920 × 1,080	2,560 × 1,440	1,920 × 1,080
컬러지원		16.7 M	1.07 B	16.7 M
입력신호	입력단자	D-Sub, Display Port, HDMI, Headphone	Display Port, HDMI	D-Sub, DVI
Plug & Play	USB 허브 지원	-	-	-
전원	소비전력	30 W	107 W	30 W
	대기모드시 소비전력	Less than 0.3 W	Less than 0.5(HDMI/DP Input Condition) W	Less than 0.1 W
전원방식		Internal Power	Internal Power	Internal Power
VESA 규격		100 × 100	100 × 100	100 × 100
제품 색상		Black	Black	Black
크기	제품 (W×H×D) (스탠드 포함)	629.8 × 549.6 × 236.0 mm	611.9 × 543.7 × 236.0 mm	554.6 × 412.7 × 185.0mm
	제품 (W×H×D) (스탠드 미포함)	629.8 × 371.6 × 76.8 mm	611.9 × 366.1 × 77.2 mm	554.6 × 330.5 × 78.1mm
	포장 (W×H×D)	781.0 × 216.0 × 444.0 mm	746.0 × 213.0 × 463.0 mm	632 × 140 × 421mm
무게	제품 무게 (스탠드 포함)	6.9 kg	8.0 kg	4.06kg
	무게 (박스 포장)	9.1 kg	10.2 kg	5.49kg
특징		Samsung MagicBright, Samsung MagicUpscale, 절전모드 0.00 W, 눈 보호 모드, 플리커프리, 게임모드, 이미지 사이즈, 스마트 에코 세이빙, 오프 타이머 플러스	Samsung MagicBright, Samsung MagicUpscale, 눈 보호 모드, 플리커프리, 동시화면 (PIP), PBP(Picture by Picture), 게임모드, 이미지 사이즈, 데이지 체인 (Daisy Chain), FreeSync, 스마트 에코 세이빙, 오프 타이머 플러스	Samsung MagicAngle, Samsung MagicBright, 스마트 에코 세이빙, 눈 보호 모드, 플리커프리, 게임모드, 이미지 사이즈, 절전타이머
스탠드 타입		HAS	HAS	Simple

- 제품 사양은 제조사 사정에 의해 변경될 수 있음

# 모니터 제품사양



구분		LS24E65KPLAKR	LS22E20KBSSGKR
디스플레이	화면크기	59.8 cm	54.6 cm
	밝기	250 cd/m <sup>2</sup> (Typ)	250 cd/m <sup>2</sup> (Typ)
	명암비	Mega ∞ DCR (Static 1,000 : 1)	Mega ∞ DCR (Static 1,000 : 1)
	시야각 (좌우/상하)	178° / 178°	170° / 160°
	응답속도 (ms)	4 (GTG) ms	5 (GTG) ms
해상도		1,920 × 1,080	1,920 × 1,080
컬러지원		16.7 M	16.7 M
입력신호	입력단자	D-sub cable, HDMI to DVI cable, Audio cable	D-Sub, DVI
Plug & Play	USB 허브 지원	-	-
전원	소비전력	0.3 W (Typ)	21 W (Typ)
	대기모드시 소비전력	0.005 W	0.1 W
전원방식		Internal Power	Internal Power
VESA 규격		100 × 100	100 × 100
제품 색상		Black	Black
크기	제품 (W x H x D) (스탠드 포함)	MAX : 554.6 × 482.3 × 224.0 mm MIN : 554.6 × 352.3 × 224.0 mm	504.3 × 385.4 × 170.0 mm
	제품 (W x H x D) (스탠드 미포함)	554.6 × 330.5 × 55.4 mm	504.3 × 301.9 × 77.5 mm
	포장 (W x H x D)	632 × 185 × 406 mm	593 × 140 × 371 mm
무게	제품 무게 (스탠드 포함)	5.63 kg	3.52 kg
	무게 (박스 포장)	7.14 kg	4.75 kg
특징		Samsung MagicBright, Samsung MagicUpscale, 스마트 예코 세이빙, 눈 보호 모드, 플리커프리, 게임모드, 이미지 사이즈, 절전 타이머	Samsung MagicAngle, Samsung MagicBright, Samsung MagicUpscale, 스마트 예코 세이빙, 눈 보호 모드, 플리커프리, 게임모드, 이미지 사이즈, 절전 타이머
스탠드 타입		HAS	Simple

- 제품 사양은 제조사 사양에 의해 변경될 수 있음



구분		LS22E45KFSAGKR	LS19E20KBRSGKR
디스플레이	화면크기	54.6 cm	48.1 cm
	밝기	200 cd/m <sup>2</sup>	250 cd/m <sup>2</sup> (Typ)
	명암비	1,000:1 (Typ)	Mega ∞ DCR (Static 1,000 : 1)
	시야각 (좌우/상하)	170° / 176°	170° / 160°
	응답속도 (ms)	5 (GTG) ms	5 (GTG) ms
해상도		1,920 × 1,080	1,280 × 1,024
컬러지원		16.7 M	16.7 M
입력신호	입력단자	D-Sub, DVI, HDMI	D-Sub, DVI
Plug & Play	USB 허브 지원	-	-
전원	소비전력	0.3 W	16 W (Typ)
	대기모드시 소비전력	Less than 0.005 W	0.1 W
전원방식		Internal Power	Internal Power
VESA 규격		100 × 100	100 × 100
제품 색상		Black	Black
크기	제품 (W x H x D) (스탠드 포함)	MAX : 504.3 × 425.3 × 210.0 mm MIN : 504.3 × 325.3 × 210.0 mm	407.0 × 419.6 × 170.0 mm
	제품 (W x H x D) (스탠드 미포함)	504.3 × 301.9 × 55.4 mm	407.0 × 336.0 × 76.8 mm
	포장 (W x H x D)	577 × 185 × 393 mm	500 × 140 × 429 mm
무게	제품 무게 (스탠드 포함)	4.76 kg	3.21 kg
	무게 (박스 포장)	6.12 kg	4.51 kg
특징		Samsung MagicAngle, Samsung MagicBright, Samsung MagicUpscale, 절전모드 0.00 W, 스마트 예코 세이빙, 눈 보호 모드, 플리커프리, 게임모드, 이미지 사이즈, 절전 타이머	Samsung MagicAngle, Samsung MagicBright, Samsung MagicUpscale, 스마트 예코 세이빙, 눈 보호 모드, 플리커프리, 게임모드, 이미지 사이즈, 절전 타이머
스탠드		HAS	Simple

## 삼성 스마트프린터 제품옵션

구분	모델	장착모델		
LBP	양면인쇄장치	ML-U5510A	ML-5510N / 5510ND / 6510ND	
		ML-U8400A	ML-8800 / 8800N / 8900N / 8851N / 8951N	
	보조 급지장치	ML-S4550AR	ML-4555N	
		ML-S3710A	ML-3710D / 3710ND	
		ML-S5010A	ML-4510ND / 5010ND / 5015ND	
		ML-S6510A	ML-5510N / 5510ND / 6510ND	
		ML-S8850A	ML-8851N / 8951N	
		SL-SCF3800	SL-M3310ND / SL-M3320ND / SL-M4020ND / SL-M4070FR	
	CLBP	보조 급지장치	CLP-S670A	CLP-620NDK / 670NDK
			CLP-S775A	CLP-775ND
CLX-S6250A			CLX-6250FXK	

- 제품 사양은 제조사 사양에 의해 변경될 수 있음