

삼성전자는 Windows 10 Pro를 권장합니다.

# BUSINESS SAMSUNG

2019  
03  
04

## 모바일 | IT

태블릿 | PC | SSD | 무선 AP

## 디스플레이 | 프린터

모니터 | 프린터 | TV

## 에어컨 | 가전

에어컨 | 공기청정기 | 가전



2019 조달 납품 모델



삼성전자 제품안내 카탈로그는 재생용지로 제작됩니다. 본 카탈로그는 정부에서  
우수한 재활용 제품으로 인증 받아 GR마크를 획득한 재생용지로 제작되었습니다.  
이는 환경보호와 자원 순환, 그리고 에너지 절감을 위한 삼성전자의 노력을 의미합니다.  
지구를 살리는 작은 노력, 삼성전자가 함께 합니다.

## 삼성전자 비즈니스 파트너사 모집 안내

삼성전자는 기업을 대상으로 업무용과 사업장용  
그리고 사업용 전문 비즈니스를 함께 할 비즈니스 전문 파트너사를 모집합니다.  
(매장중심 개인대상 디지털프라자와 상이함)

자세한 사항은 삼성닷컴 비즈니스 사이트에서 확인하실 수 있습니다.  
(www.samsung.com/business/partner)

### 삼성전자 비즈니스 고객(특판) 구매상담

삼성전자 비즈니스 고객센터 | 1588-3536  
홈페이지 | www.samsung.com/business



소비자중심경영  
공정거래원칙 | 한국소비자원

### 제품 사용 및 서비스 문의

삼성전자 비즈니스 고객 서비스  
1588-3773 / www.samsungvc.co.kr  
불편사항 및 기타문의  
02-541-3000 (고객상담실)  
080-022-3000 (수신자부담전화)



QR코드로  
제품 정보를  
확인하세요!

S / Store Comm 2019년 03월 기준

- 본 카탈로그의 제품 소개는 제품 동향에 관한 소비자의 이해를 돕기 위한 것으로, 소개된 내용은 향후 시장동향, 개발경과에 따라 변경될 수 있으므로 해당 제품을 구입시 제품 매뉴얼과 매장 판매원을 통하여 정확한 내용을 반드시 확인하시기 바랍니다.  
- 제품 사진 및 특장점 등에는 광고적 표현이 포함되어 실제와 다를 수 있습니다. - 제품의 색상은 인쇄과정으로 인해 실제와 약간 다를 수 있습니다. - 본 카탈로그에 실린 모든 정보를 불법으로 도용했을 경우, 저작권법에 의거 민형사상의 책임을 지게 되니 무단 전재와 복제를 금합니다.



삼성 시스템에어컨 360  
삼성 UHD TV  
삼성 공기청정기 블루스카이 9000  
삼성 공기청정기 블루스카이 4000  
삼성 노트북 Pen

조달



## 삼성전자의 특별한 모바일 솔루션

Knox 고객맞춤 솔루션



**Knox Configure**  
클라우드 기반의 설정도구

**Knox SDK**  
프로그래밍 API 기반의 개발도구

### 단말 자동 설정

Knox Configure를 적용하면 최초 단말 개봉 시 고객사가 원하는 특정 비즈니스용 설정이 적용된 단말기로 제공이 가능합니다.

- 자동 설정 적용
- 기본 세팅 변경
- 셋업 워저드 생략
- 사전 탑재 앱 관리

- 셋업 워저드를 생략하더라도 언어 설정, Wi-Fi 또는 LTE 연결 설정, 사용자 등의 단계는 필요

### 브랜드 차별화

Knox Configure를 적용하면 단말에 고객의 브랜드 및 비즈니스 앱을 적용하여 경쟁사의 단말기와 차별화를 할 수 있습니다.

- 부팅 애니메이션 / 사운드 설정
- 앱 배포
- 홈 스크린 설정
- 기업 고객 환경 설정

- 북마크 추가 기능은 삼성 인터넷 앱에만 적용 가능

### 업종을 고려한 설정 도구

Knox Configure를 적용하면 업종별에 따라 프로 키오스크 모드, 버튼 기능 변경, 최적화된 UX 환경 등 일반 단말기를 특정 목적을 위한 단말기로 쉽게 변환할 수 있습니다.

- 프로 키오스크 모드
- 최적화된 시스템 UX
- 버튼 기능 변경
- 화면 자동 꺼짐 방지

### 보다 정교한 디바이스 설정

Knox Configure는 Knox 기능에 기반하여 넓은 범위의 세분화된 단말 설정 변경을 지원합니다.

- 연결 세팅
- 단말 기능 제한
- 부가 Knox 기능
- 실시간 푸쉬 업데이트

### Knox Configure 세부 기능 리스트

Knox 지원 버전 : Knox 2.7.1 이상

주요 상품 기능	셋업 에디션	다이나믹 에디션
박스 최초 개봉 시 자동 설정	자동 설정 적용 & 기본 설정 변경	지원
	셋업 워저드 생략	미지원
	사전 탑재 앱 제거	≤10 apps 지원 (제한 없음)
브랜드 차별화	부팅 애니메이션 / 사운드 설정	지원
	자동 앱 배포	앱 설치 : ≤5 apps 앱 삭제 금지 : ≤1 app 지원 (제한 없음)
비즈니스 목적을 위한 설정	홈 화면에 고객사 앱 위젯 추가 (Knox 2.9 이상)	미지원
	프로 키오스크 모드 & 최적화된 시스템 UX	미지원
고급 디바이스 설정	연결 세팅	일부 지원
	단말 기능 제한	일부 지원 필웨어 업데이트 (FOTO), 여러 사용자 / 안전 모드
	부가 Knox 기능	지원
	프로필 업데이트 방법	셋업 Pull 방식 다이나믹 (Pull + 실시간 Push)
Profile Limit	300 MB	



## Galaxy Tab A6 with S Pen

모델명	나라장터 물품분류번호	나라장터 물품식별번호
SM-P585N0	43211509	23115547

모델명	크기	OS	CPU	디스플레이	무게	카메라	연결	배터리	메모리	색상
SM-P585N0	254.3 × 164.2 × 8.2 mm	Android 8.1(O)	1.6 GHz Octa Core	255.4 mm WUXGA TFT LCD (1,920 × 1,200)	558 g	800만 화소 AF (후면) 200만 화소 (전면)	LTE (Cat.4)+Wi-Fi 802.11a/b/g/n/ac 2.4G+5 GHz, VH180	7,300 mAh	내장 : 3 GB RAM + 32 GB 외장 : microSD 슬롯 지원 (최대 256 GB)	블랙, 화이트

- S-Pen 기본구성 포함  
- 무게는 구성품 및 제조여건에 따라 달라질 수 있음  
- 일러두기 : 255.4 mm는 약 10.1인치입니다.

# 노트북

삼성전자는 Windows 10 Pro를 권장합니다.

## 삼성만의 전력 Peak Time 관리모드 탑재

Peak Time 관리 모드 기능을 통해 전력 소모가 많은 시간에 AC 전원 사용을 차단하여 전력 피크치를 낮추게 된다면, 보다 효과적인 전력 사용으로 전기료 절감은 물론 효율적인 전력 분배를 통해 쾌적한 실내 온도 조절 효과까지 제공할 수 있습니다.

- 전력 Peak Time 관리모드 사용 시 Peak Time 노트북 전력 사용량 **0%**
- Peak Time : AM 9 ~ 11시, PM 2 ~ 5시 (시간 설정 가능)

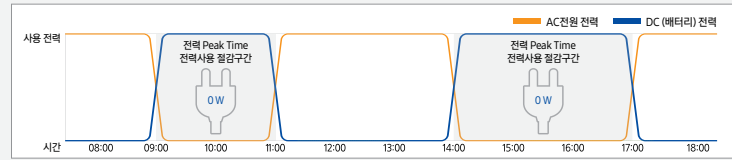

- 차사 시험치 기준으로, 실 사용환경에 따라 차이가 있을 수 있습니다.

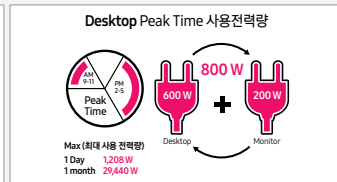
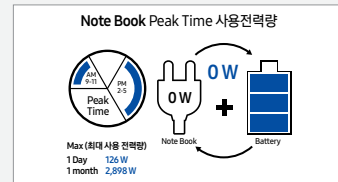

## 노트북 Pen 33.7 cm



모델명	나라장터 물품분류번호	나라장터 물품식별번호
NT930QAA-K501G	43211503	23426989

모델명	OS	CPU	LCD	MEMORY	저장장치	GRAPHIC	유/무선통신
NT930QAA-K501G	Windows 10 Pro	Intel® Core™ i5 Processor 8250U (1.60 GHz up to 3.40 GHz 6 MB L3 Cache)	33.7 cm FHD RealView LED Display (1,920 × 1,080), 터치스크린	8 GB DDR4 Memory (On BD 8 GB)	256 GB Solid-state drive	Intel® UHD Graphics 620	802.11 ac (2 × 2) Bluetooth v4.1

삼성전자는 Windows 10 Pro를 권장합니다.

## 삼성 노트북 5 39.6 cm



모델명	나라장터 물품분류번호	나라장터 물품식별번호
NT550EAA-K58G	43211503	23491786
NT550EAA-K51G	43211503	23491784
NT550EAA-K52G	43211503	23491785

모델명	OS	CPU	LCD	MEMORY	HDD	ODD	GRAPHIC	유/무선통신
NT550EAA-K58G	Windows 10 Pro				256 GB Solid-state drive			
NT550EAA-K51G	Windows 10 Home (삼성전자는 Windows 10 Pro를 권장합니다.)	Intel® Core™ i5 Processor 8250U	39.6 cm FHD 광시야각 LED Display (1,920 × 1,080), Anti-Glare	8 GB DDR4 Memory (8 GB × 1) 1 SODIMM			Intel® UHD Graphics 620	802.11 ac (1 × 1) Bluetooth v4.1 Gigabit Ethernet (10/100/1000)
NT550EAA-K52G	Windows 10 Pro				128 GB Solid-state drive + 1 TB Hard Disk Drive (5,400 RPM)			

# 노트북

삼성전자는 Windows 10 Pro를 권장합니다.

## 삼성 노트북 3 370E 39.6 cm



모델명	나라장터 물품분류번호	나라장터 물품식별번호
NT370E5L-K24G	43211503	23193746
NT370E5L-K23G	43211503	23193745

모델명	OS	CPU	LCD	MEMORY	HDD	ODD	GRAPHIC	유/무선통신
NT370E5L-K24G	Windows 10 Pro	Intel® Core™ i5 Processor 6300 HQ (2.30 GHz up to 3.20 GHz 6 MB L3 Cache)	39.6 cm FHD (Anti-Reflective) UMS2 (1,920 × 1,080)	4 GB DDR4 Memory at 2,133 MHz (4 GB × 1)	1 TB Hard Disk Drive (5,400 RPM) 128 GB Solid-state drive	Super Multi Dual Layer DVD-Dual (9.5 mm, Tray)	NVIDIA GeForce 920MX Graphics with 2 GB gDDR3 Graphic Memory Intel® HD Graphics 530	Gigabit Ethernet [10/100/1000] 802.11 ac (2 × 2) Bluetooth v4.0
NT370E5L-K23G	Windows 10 Home (삼성전자는 Windows 10 Pro를 권장합니다.)	Intel® Core™ i5 Processor 6300HQ						

\* 멀티미디어 : 내장 디지털마이크, 스테레오 스피커 (1.5 W × 2), SoundAlive™, 카메라 - 포트 : 1 헤드폰 출력 / 마이크 입력 콤보, 1 DC-in, HDMI, 1 RJ45 (랜), 1 VGA, 1 USB 3.0, 2 USB 2.0, 3-in-1 (SD, SDHC, SDXC) Multi-media Card Reader  
- 입력장치 : 터치패드, 페블 키보드 / 숫자키 - 크기 (W × D × H) : 375 × 249.2 × 24.2 ~ 29.8 mm - 무게 : 2.3 kg

삼성전자는 Windows 10 Pro를 권장합니다.

## 삼성 노트북 9 38.1 cm



모델명	나라장터 물품분류번호	나라장터 물품식별번호
NT900X5T-K78G	43211503	23491782
NT900X5T-K58G	43211503	23491783

모델명	OS	CPU	LCD	MEMORY	HDD	ODD	GRAPHIC	유/무선통신
NT900X5T-K78G	Windows 10 Pro	Intel® Core™ i7 Processor 8550U	38.1 cm FHD RealView LED Display (1,920 × 1,080)	8 GB DDR4 Memory (On BD 8 GB)	256 GB NVMe SSD		Intel® UHD Graphics 620	802.11 ac (2 × 2) Bluetooth v4.1
NT900X5T-K58G		Intel® Core™ i5 Processor 8250U						

# The SSD that goes beyond



- NVMe 인터페이스로 더 빠른 속도
- Dynamic Thermal Guard로 데이터 보호 및 최적 성능 유지
- 새로운 Magician으로 드라이브 최신 성능 유지

SSD 970 PRO / EVO Plus / EVO



MZ-V7P512/1T0BW  
MZ-V7S250/500/1T0/2T0BW  
MZ-V7E2T0BW  
SSD의 한계를 넘어서다

모델명	용량	속도 (Sequential)		속도 (Random)		인터페이스	컨트롤러	캐시메모리	소프트웨어	Trim 지원	S.M.A.R.T	Garbage Collection	설치 약세사리	보증 (기간 또는 TBW제한)
		읽기	쓰기	읽기	쓰기									
970 PRO	MZ-V7P512BW	512 GB	Max. 3,500 MB/s	Max. 2,300 MB/s	Max. 370,000 IOPS	PCIe 3.0 x 4 NVMe 1.3	Samsung Phoenix Controller	512 MB LPDDR4	Samsung Magician, Data Migration	●	●	●	無 개별 구매	600 TBW
	MZ-V7P1T0BW	1,024 GB		Max. 2,700 MB/s	Max. 500,000 IOPS			1 GB LPDDR4						1,200 TBW
970 EVO Plus	MZ-V7S250BW	250 GB	Max. 2,300 MB/s	Max. 250,000 IOPS	Max. 550,000 IOPS	PCIe 3.0 x 4 NVMe 1.3	Samsung Phoenix Controller	512 MB Low Power DDR4 SDRAM	Samsung Magician, Data Migration	●	●	●	無 개별 구매	150 TBW
	MZ-V7S000BW	500 GB	Max. 3,200 MB/s	Max. 480,000 IOPS				1 GB Low Power DDR4 SDRAM						300 TBW
970 EVO	MZ-V7S1T0BW	1,000 GB	Max. 3,300 MB/s	Max. 600,000 IOPS	Max. 480,000 IOPS	PCIe 3.0 x 4 NVMe 1.3	Samsung Phoenix Controller	1 GB Low Power DDR4 SDRAM	Samsung Magician, Data Migration	●	●	●	無 개별 구매	600 TBW
	MZ-V7E2T0BW	2,000 GB	Max. 2,500 MB/s	Max. 500,000 IOPS				2 GB LPDDR4						1,200 TBW

## 3D V-NAND로 더 빨라진 삼성 SSD 860 EVO

혁신적인 세계 최초 3D V-NAND SSD로 더 빨라진 PC 속도를 더 오래 경험하세요



SSD 860 EVO



MZ-76E250E/500E  
더 빨라진 PC 속도를 경험하다

모델명	용량	속도 (Sequential)		속도 (Random)		인터페이스	컨트롤러	캐시 메모리	소프트웨어	Trim 지원	S.M.A.R.T	Garbage Collection	설치 약세사리	보증
		읽기	쓰기	읽기	쓰기									
MZ-76E250E	250 GB	Max. 550 MB/s	Max. 520 MB/s	Max. 98,000 IOPS	Max. 90,000 IOPS	SATA 6 Gb/s (SATA 3 Gb/s & SATA 1.5 Gb/s 호환가능)	Samsung MJS Controller	512 MB LPDDR4	Samsung Magician Data Migration	●	●	●	無 개별 구매	5년 또는 300 TBW 제한 보증
MZ-76E500E	500 GB													

## 저장장치의 혁신 삼성 포터블 SSD T5



포터블 SSD



MU-PA250B/WW, MU-PA500B/WW  
데이터를 빠르게 전송하고 안전하게 저장

모델명	용량	전송 속도	인터페이스	소프트웨어	구성	크기 (mm) (W x H x D)	무게	보증
MU-PA250B/WW	250 GB	최대 540 MB/s	USB 3.1 Gen2 (10Gbps), 이전 버전과 호환	Samsung Portable SSD Software, AES 256-bit hardware encryption	USB C to A / C to C 케이블 제공	74.0 x 57.3 x 10.5	최대 51 g (제품의 무게는 구성 및 제조 여건에 따라 변동될 수 있음)	3년 제한 보증
MU-PA500B/WW	500 GB							

- 자사 실험 수치로 실사용 환경에 따라 달라질 수 있음  
- 데이터 복구는 이 보증에 포함되지 않으며, 당사가 데이터 손실/손상에 대해 책임을 지지 않습니다

# 무선 AP

# 삼성 SMART 무선랜



## IoT로 더 스마트해진 삼성 Smart 무선랜

Smart Capacity, Smart Mobility, Smart Security의  
차세대 기술로 무선네트워크의 새로운 세상을 연결해드립니다



### 독보적인 방식의 뛰어난 보안 성능 전용 보안 모듈 탑재

삼성 Smart 무선랜은 AP마다 전용 보안 모듈이  
탑재되어 있고 서비스 공간 내에 상대적으로  
많은 유효 센서를 확보하게 함으로써 탐지시간,  
탐지거리, 차단성능 (시간 / 차단율) 등에서  
뛰어난 성능을 발휘합니다.



### 이동 시 끊김 걱정없는 LTE 핸드오버 기술 AirMove

무선랜에서도 LTE의 핸드오버 기술을 적용하여  
무선랜 컨트롤러가 최적의 핸드오버 타이밍과  
대상 AP를 결정하게 되며, 일반 Wi-Fi 핸드오버 대비  
2배 이상의 Throughput 제공을 가능하게 합니다.



### 업계 최고 수준의 Airtime Fairness AirEqualizer

삼성 AP는 접속 단말에 동등한 Airtime을 할당해  
주는 Traffic Schedule 기술을 통해 최적의 서비스  
(무선 자원)를 제공합니다. 하나의 AP에 여러 개의  
단말이 동시에 접속할 경우에도 Airtime Fairness를  
보장하며, Traffic 종류가 달라도 특정 단말에  
치우치지 않는 균등한 서비스가 가능합니다.



### 인공지능형 성능/효율 최적화 기술 SON (Self Organizing Network)

삼성 무선랜 컨트롤러는 AP의 출력과 채널을  
최적화하는 기술에 LTE의 SON기술을 더하여,  
접속 단말의 특성까지 고려한 셀 구성 및 커버리지를  
자동으로 최적화해 줍니다. 이를 통해 구축일정과  
비용을 절감할 수 있으며, 서비스 운영 시  
고품질 무선환경을 유지할 수 있습니다.

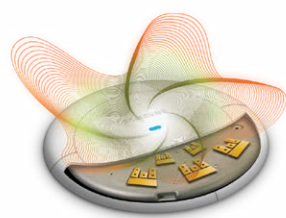

### 최소화된 음영지역과 극대화된 커버리지 IBSA (Intelligent Beam Selectable Antenna)

삼성 AP는 최대 15개의 안테나로 구성되어  
이 중 3개의 모니터링 안테나를 제외한 12개의  
안테나가 환경 별로 빔을 선택하여 최적의 RF 패턴을  
제공하고 있습니다. 따라서 음영 지역은 최소화되고,  
서비스 커버리지는 넓어지며, 수신 감도 또한  
2dB 이상 개선됩니다.



### 다수의 동시 통화에도 끊김 걱정없는 통화 품질 VaTS (Voice Aware Traffic Scheduling)

이동통신 기반의 독보적인 기술을 통해 삼성 AP에  
접속한 수많은 단말이 동시에 통화를 하더라도,  
음질 저하나 끊김 없이 안정적인 서비스를  
제공할 수 있습니다.

## 일반 AP

무선 Wi-Fi 환경 구축에  
최적화된 Access Point



모델명	나라장터 물품분류번호	나라장터 물품식별번호
WEA412i	43222640	22927184
WEA413i	43222640	22863766
WEA512i	43222640	23385895
WEA514i	43222640	23110572
WEA524i	43222640	23385894

모델명	주요 특징	무선안테나 (MIMO)	성능 (PHY Rates)	크기 (mm)	무게 (g)
WEA412i	802.11 a/b/g/n/ac	2 x 2 MIMO, 2 SS	867 Mbps	205 / 45	790
WEA413i		3 x 3 MIMO, 3 SS	1.3 Gbps		840
WEA512i		2 x 2 MIMO, 2 SS	867 Mbps	167.3 / 34.1	270
WEA514i		4 x 4 MIMO, 4 SS	1.7 Gbps		880
WEA524i		4 x 4 MIMO, 4 SS	1.7 Gbps	205 / 45	620

- 무게는 구성 및 제조 여건에 따라 달라질 수 있음

## 객실용 AP

호텔, 리조트, 소형사무실에 적합한  
실속형 Access Point



모델명	나라장터 물품분류번호	나라장터 물품식별번호
WEA412h	43222640	23199600

모델명	주요 특징	무선안테나 (MIMO)	성능 (PHY Rates)	크기 (mm) (W x H x D)	무게 (g)
WEA412h	4Port Ethernet Switch 포함	2 x 2 MIMO, 2 SS	867 Mbps	96 x 36 x 144	330

- 무게는 구성 및 제조 여건에 따라 달라질 수 있음

## 보안 AP

보안모듈 탑재로 안전한 무선랜 서비스를  
제공하는 Access Point



모델명	나라장터 물품분류번호	나라장터 물품식별번호
WEA403i	43222640	22734413
WEA403Si	43222640	23110100
WEA504i	43222640	23110238

모델명	주요 특징	무선안테나 (MIMO)	성능 (PHY Rates)	크기 (mm)	무게 (g)
WEA403i	WIPS모듈탑재	3 x 3 MIMO, 3 SS	1.3 Gbps	205 / 45	860
WEA403Si	WIPS, BLE, ZigBee 탑재				880
WEA504i	WIPS모듈탑재	4 x 4 MIMO, 4 SS	1.7 Gbps		900

- 무게는 구성 및 제조 여건에 따라 달라질 수 있음

## 옥외용 AP

야외 주차장, 공원, 야외 작업장 등에  
적합한 아웃도어용 Access Point



모델명	나라장터 물품분류번호	나라장터 물품식별번호
WEA453e	43222640	22827315
WEA463e	43222640	22988424
WEA554i	43222640	23507517
WEA554d	43222640	23507516

모델명	주요 특징	무선안테나 (MIMO)	성능 (PHY Rates)	크기 (mm) (W x H x D)	무게 (g)
WEA453e	WIPS센서 모드 지원	3 x 3 MIMO, 3 SS	1.3 Gbps	267 x 184 x 57.5	2,600
WEA463e	Mesh Network 지원	3 x 3 MIMO, 3 SS	1.3 Gbps	267 x 184 x 57.5	2,800
WEA554i/d	내장형안테나, BLE탑재	4 x 4 MIMO, 4 SS	1.7 Gbps	186.5 x 253.5 x 80	2,300

- 무게는 구성 및 제조 여건에 따라 달라질 수 있음

## 무선랜 컨트롤러

대형 본사, 본-지사 간 기업환경에 최적화된 무선랜 환경 제공



모델명	WEC8500 / Enterprise	WEC8050 / SMB		
특징	- 중앙집중 및 분산구조 지원 - 최대 3,000대 AP 지원 (중앙집중방식 : 1,000대 AP) - 6 APC 클러스터링 - 자동 셀 최적화 - Firewall, ID / Password 인증기능 탑재	- 중앙집중 및 분산구조 지원 - 최대 200대 AP 지원 (중앙집중방식 : 75대 AP) - 2 APC 클러스터링 - 자동 셀 최적화 - Firewall, ID / Password 인증기능 탑재		
나라장터 물품분류번호	43222640	43222640		
나라장터 물품식별번호	22588527	22734414		
구분	모델명	규격	나라장터 물품분류번호	나라장터 물품식별번호
APC 라이선스	WDS-LC8505	5AP 라이선스	43222640	22734415

## 무선 침입 방지시스템 (WIPS)

국내 최초 802.11ac Wave2 센서 및 WIPS 서버 이중화 CC 인증 획득

구분	모델명	규격	나라장터 물품분류번호	나라장터 물품식별번호
WIPS Server	WES-Express	WIPS Sensor 200대 수용 가능	43222501	23449235
WIPS 라이선스	(부품) WES-LS010, WES-Express 라이선스	보안AP1대 기준 (WIPS서버 연동)	43222501	22942542





최고의 멀티태스킹

## 삼성 커브드 퀀텀닷 모니터



110.2 cm

모델명	나라장터 물품분류번호	나라장터 물품식별번호
LC43J890DKKXKR	4311902	23511866

### LC43J890DKKXKR

눈을 닦은 곡면의 리얼 화질

가시화면	110.2 cm	색상	Dark Blue Gray (Hair-line)
밝기	300cd/m <sup>2</sup>	스탠드	HAS
명암비	3000:1 (Typ), 2400:1 (Min)	최대해상도	3,840 × 1,200
시야각	178°/178°	응답속도	5 (GTG) ms





86.4 cm

LC34F791WQKXKR

눈을 닮은 곡면의 리얼 화질

가시화면	86.4 cm	색상	White
밝기	300 cd/m <sup>2</sup> (Typical)	스탠드	HAS
명암비	3,000 : 1	최대해상도	3,440 × 1,440
시야각	178° / 178°	응답속도	4 ms



모델명	나라장터 물품분류번호	나라장터 물품식별번호
LC34F791WQKXKR	4311902	23134285



80.0 cm

LC32H711QEKKR

눈을 닮은 곡면의 리얼 화질

가시화면	80.0 cm	색상	Metallic Silver
밝기	300cd/m <sup>2</sup>	스탠드	Simple
명암비	3,000:1 (Typ.)	최대해상도	2,560 × 1,440
시야각	178°/178°	응답속도	4 (GTG) ms



모델명	나라장터 물품분류번호	나라장터 물품식별번호
LC32H711QEKKR	4311902	23320348



68.4 cm

LC27H711QEKKR

눈을 닮은 곡면의 리얼 화질 퀴텀닷 커브드 모니터

가시화면	68.4 cm	색상	Metallic Silver
밝기	300 cd/m <sup>2</sup> (Typical)	스탠드	Simple
명암비	Mega∞ DCR (Static 3,000 : 1)	최대해상도	2,560 × 1,440
시야각	178° / 178°	응답속도	4 (GTG) ms



모델명	나라장터 물품분류번호	나라장터 물품식별번호
LC27H711QEKKR	4311902	23240503



68.6 cm



LS27H650FDKXKR

최적의 멀티태스킹을 위한 광시야각 모니터

가시화면	68.6 cm	색상	Black
밝기	250 cd/m <sup>2</sup>	스탠드	HAS
명암비	Mega∞ DCR (Static 1,000 : 1)	최대해상도	1,920 × 1,080
시야각	178° / 178°	응답속도	5 (GTG) ms



모델명	나라장터 물품분류번호	나라장터 물품식별번호
LS27H650FDKXKR	4311902	23240504



59.8 cm



LS24E20KBLVKR

눈보호 모드, 플리커프리로 시력을 보호하는 모니터

가시화면	59.8 cm	색상	Black
밝기	300 cd/m <sup>2</sup>	스탠드	Simple
명암비	Mega∞ DCR (Static 1,000 : 1)	최대해상도	1,920 × 1,080
시야각	170° / 160°	응답속도	5 ms



모델명	나라장터 물품분류번호	나라장터 물품식별번호
LS24E20KBLVKR	43211902	23309568



59.8 cm



LS24E65KPLAKR

눈보호 모드, 플리커프리로 시력을 보호하는 모니터

가시화면	59.8 cm	색상	Black
밝기	250 cd/m <sup>2</sup> (Typical)	스탠드	HAS
명암비	Mega∞ DCR (Static 1,000 : 1)	최대해상도	1,920 × 1,080
시야각	178° / 178°	응답속도	4 (GTG) ms



모델명	나라장터 물품분류번호	나라장터 물품식별번호
LS24E65KPLAKR	4311902	22959349



54.6 cm



LS22E20KBSSGKR

눈보호 모드, 플리커프리로 시력을 보호하는 모니터

가시화면	54.6 cm	색상	Black
밝기	250 cd/m <sup>2</sup> (Typical)	스탠드	Simple
명암비	Mega∞ DCR (Static 1,000 : 1)	최대해상도	1,920 × 1,080
시야각	170° / 160°	응답속도	5 (GTG) ms



모델명	나라장터 물품분류번호	나라장터 물품식별번호
LS22E20KBSSGKR	43211902	22864307



## 프린터

## A4 컬러 레이저 프린터



모델명	나라장터 물품분류번호	나라장터 물품식별번호
SL-C1810W/GOV	43212105	22710629

## SL-C1810W/GOV

NFC 터치 한 번으로 출력되는 컬러 레이저 프린터



기능 / 모델명	SL-C1810W/GOV
지원 OS	Windows 8 / 7 / Vista / XP / 2008R2 / 2008 / 2003, Mac OS X 10.5 - 10.9, 각종 Linux / Unix
인쇄속도	흑백 : 분당 최대 18 매 (A4 기준) / 컬러 : 분당 최대 18 매 (A4 기준)
해상도	최대 9,600 × 600 dpi (600 × 600 × 4 bit)
메모리	256 MB (최대 512 MB)
CPU	533 MHz
에뮬레이션	SPL (Samsung Printer Language), PCL, PS3
인터페이스	Hi-Speed USB 2.0 / 10/100/1000 Base TX / Wireless 802.11 b/g/n
급지방식	표준 용지함 250 매, 다목적 용지함 1 매
토너 카트리지 (드럼일체형)	흑백토너 카트리지 : 2,500 매 (최초 구입 시 1,000 매 토너카트리지 내장) 컬러토너 카트리지 : 1,800 매 (최초 구입 시 700 매 토너카트리지 내장)

- 토너 카트리지는 ISO / IEC 19798 기준



모델명	나라장터 물품분류번호	나라장터 물품식별번호
CLP-680DW/GOV	43212105	22431443

## CLP-680DW/GOV

무선으로 신속한 출력을 제공하는 컬러 레이저 프린터



기능 / 모델명	CLP-680DW/GOV
지원 OS	Windows 8 / 7 / Vista / XP / 2008R2 / 2008 / 2003, Mac OS X 10.4 - 10.8, 각종 Linux / Unix
인쇄속도	흑백 : 분당 최대 24 매 (A4 기준) / 컬러 : 분당 최대 24 매 (A4 기준)
해상도	최대 9,600 × 600 dpi
메모리	256 MB (최대 512 MB)
CPU	533 MHz
에뮬레이션	PCL5Ce / PCL6C / PS3 / PDF V1.7 / SPL-C
인터페이스	High-Speed USB 2.0 / USB Host / Ethernet 10/100/1000 Base-TX / IEEE 802.11 b/g/n Wireless Network
급지방식	250 매 표준 용지함, 50 매 다목적 용지함 (최대 : 820 매)
토너 카트리지 (드럼일체형)	흑백토너 카트리지 : 일반 2,000 매 (최초 구입 시 2,000 매 토너카트리지 내장) 최대 6,000 매 컬러토너 카트리지 : 일반 1,500 매 (최초 구입 시 1,500 매 토너카트리지 내장) 최대 3,500 매

- 토너 카트리지는 ISO / IEC 19752 기준



모델명	나라장터 물품분류번호	나라장터 물품식별번호
SL-C4010ND/GOV	43212105	23221273

## SL-C4010ND/GOV

분당 40 페이지 출력의 빠른 속도



기능 / 모델명	SL-C4010ND/GOV
지원 OS	Windows 10 / 8 / 7 / Vista / XP / 2012 / 2008R2 / 2008 / 2003, Mac OS X 10.6 - 10.11, 각종 Linux / Unix
인쇄속도	흑백 : 분당 최대 40 매 (A4 기준) / 컬러 : 분당 최대 40 매 (A4 기준)
해상도	최대 9,600 × 600 dpi
메모리	512 MB
CPU	800 MHz 듀얼 CPU
에뮬레이션	SPL, PCL5, PCL6, PS3, PDF V1.7
인터페이스	USB Device, USB Host x 2, Ethernet 10/100/1000 Base TX
급지방식	표준 용지함 550 매, 다목적 용지함 50 매, 급지용량 (최대) 2,250 매
토너 카트리지 (드럼일체형)	흑백토너 카트리지 : 일반 15,000 매 (최초 구입 시 4,000 매 토너카트리지 내장) 컬러토너 카트리지 : 일반 10,000 매 (최초 구입 시 2,500 매 토너카트리지 내장)

- 토너 카트리지는 ISO / IEC 19798 기준

## A4 흑백 레이저 프린터



모델명	나라장터 물품분류번호	나라장터 물품식별번호
SL-M2830DW/GOV	43212105	22731178

## SL-M2830DW/GOV

NFC와 Wi-Fi로 스마트한 흑백 레이저프린터



기능 / 모델명	SL-M2830DW/GOV
지원 OS	Windows 8 / 7 / Vista / XP / 2000 / 2008R2 / 2008 / 2003, Mac OS X 10.5 - 10.9, Various Linux
인쇄속도	분당 최대 28 매 (A4 기준)
해상도	4,800 × 600 dpi
메모리	128 MB
CPU	600 MHz
에뮬레이션	PCL6 / PCL5e / SPL
인터페이스	Hi-Speed USB 2.0 / Ethernet 10/100 Base TX / Wireless 802.11 b/g/n
급지방식	표준 용지함 250 매, 다목적 용지함 1 매
토너 카트리지 (드럼일체형)	블랙 평균 3,000 매 (최초 구입 시 1,500 매 토너카트리지 내장)

- 토너 카트리지는 ISO / IEC 19798 기준

## 삼성 스마트 프린터



모델명	나라장터 물품분류번호	나라장터 물품식별번호
SL-M3310ND/GOV	43212105	22850799

## SL-M3310ND/GOV

600MHz CPU와 128MB 메모리의 빠른 처리속도



기능 / 모델명	SL-M3310ND/GOV
지원 OS	Windows 8 / 7 / Vista / XP / 2008R2 / 2008 / 2003, Mac OS X 10.5 - 10.8, 각종 Linux/Unix
인쇄속도	분당 최대 32 매 (A4 기준)
해상도	최대 1,200 × 1,200 dpi
메모리	128 MB
CPU	600 MHz
에뮬레이션	SPL / PostScript3 / PCL6 / PCL5e / IBM ProPrinter / EPSON / KS / KSSM
인터페이스	Hi-speed USB 2.0 / Ethernet 10/100 Base TX
급지방식	표준용지함 250 매, 다목적용지함 1 매, 옵션용지함 520 매 (최대 : 771 매)
토너 카트리지 (드럼일체형)	표준 : 연속 출력 시 평균 3,000 매, 대용량 : 연속 출력 시 평균 5,000 매 (최초 구입 시 3,000 매 토너 카트리지 내장)



모델명	나라장터 물품분류번호	나라장터 물품식별번호
SL-M4020ND/GOV	43212105	22528154

## SL-M4020ND/GOV

빠른 속도 높은 품질을 자랑하는 모노 레이저 프린터



기능 / 모델명	SL-M4020ND/GOV
지원 OS	Windows 8 / 7 / Vista / XP / 2008R2 / 2008 / 2003, Mac OS X 10.5 - 10.8, 각종 Linux/Unix
인쇄속도	분당 최대 40 매 (A4 기준)
해상도	최대 1,200 × 1,200 dpi
메모리	기본 256 MB (최대 512 MB)
CPU	600 MHz
에뮬레이션	SPL / PostScript3 / PCL6 / PCL5e / IBM ProPrinter / EPSON / KS / KSSM
인터페이스	Hi-speed USB 2.0 / Ethernet 10/100/1000 Base TX
급지방식	250 매 카세트 (최대 820 매)
토너 카트리지 (드럼일체형)	MLT-D203S (3,000 매), MLT-D203L (5,000 매), MLT-D203E (10,000 매)



모델명	나라장터 물품분류번호	나라장터 물품식별번호
SL-M4021ND/GOV	43212105	23428103

## SL-M4021ND/GOV

내장 USB-2 Port로 활용성을 강화한 고성능 모노 레이저 프린터



기능 / 모델명	SL-M4021ND/GOV
지원 OS	Windows 10 / 8 / 7 / Vista / XP / Mac OS X 10.5 - 10.9
인쇄속도	분당 최대 40 매 (A4 기준)
해상도	최대 1,200 × 1,200 dpi
메모리	기본 256 MB (최대 512 MB)
CPU	600 MHz
에뮬레이션	SPL / PostScript3 / PCL6 / PCL5e / IBM ProPrinter / EPSON / KS / KSSM
인터페이스	Hi-speed USB 2.0 x 2 Device / Ethernet 10/100/1G Base TX
급지방식	250 매 카세트 (최대 820 매)
토너 카트리지 (드럼일체형)	MLT-D203S (3,000 매), MLT-D203L (5,000 매), MLT-D203E (10,000 매)

## ML-5515ND/GOV

빠르고 강력한 내구성의 흑백 레이저 프린터



기능 / 모델명	ML-5515ND/GOV
지원 OS	Windows XP / Vista / 7 / 8 / 8.1 / 10 / Server 2008 [R2] / Server 2012 [R2] / Server 2016, Mac OS X 10.4 - 10.10, 각종 Linux / Unix
인쇄속도	분당 최대 52 매 (A4 기준)
해상도	최대 1,200 × 1,200 dpi
메모리	기본 256 MB (최대 768 MB)
CPU	600 MHz
에뮬레이션	PCL5e / PCL6 / IBM ProPrinter / EPSON / PostScript3 / PDF Direct V1.7 / XPS v1.0
인터페이스	Ethernet 10/100/1000 Base TX, High Speed USB 2.0, Host USB 2 Port (앞면 1 Port & 뒷면 1 Port)
급지방식	520 매 표준 용지함, 100 매 다목적 용지함
토너 카트리지 (드럼일체형)	MLT-D309S (10,000 매), MLT-D309L (30,000 매)

모델명	나라장터 물품분류번호	나라장터 물품식별번호
ML-5515ND/GOV	43212105	23465318

## 복합기 / 팩스

삼성 스마트 프린터

## A4 흑백 레이저 복합기



모델명	나라장터 물품분류번호	나라장터 물품식별번호
SL-M2880FW/GOV	44101503	22725788

## SL-M2880FW/GOV

NFC로 스캔 / 팩스도 간편한 흑백 레이저 복합기



기능 / 모델명	SL-M2880FW/GOV
지원 OS	Windows 8 / 7 / Vista / XP / 2000 / 2008R2 / 2008 / 2003, Mac OS X 10.5 - 10.9, Various Linux
인쇄속도	분당 최대 28 매 (A4 기준)
해상도	4,800 × 600 dpi
메모리	128 MB
CPU	600 MHz
에뮬레이션	PCL6 / PCL5e / SPL
인터페이스	Hi-Speed USB 2.0 / Ethernet 10/100 Base TX / Wireless 802.11 b/g/n
급지방식	표준 용지함 250 매, 다목적 용지함 1 매
토너 카트리지 (드럼일체형)	평균 3,000 매 (최초 구입 시 1,500 매 토너카트리지 내장)

- 토너 카트리지는 ISO / IEC 19752 기준

## A4 컬러 레이저 복합기



모델명	나라장터 물품분류번호	나라장터 물품식별번호
SL-C1860FW/GOV	44101503	22725787

## SL-C1860FW/GOV

스마트한 기능을 쉽고 편하게 컨트롤하는 컬러 레이저 복합기



기능 / 모델명	SL-C1860FW/GOV
지원 OS	Windows 8 / 7 / Vista / XP / 2008R2 / 2008 / 2003, Mac OS X 10.5 - 10.9, 각종 Linux / Unix
인쇄속도	흑백 : 분당 최대 18 매 (A4 기준) / 컬러 : 분당 최대 18 매 (A4 기준)
해상도	최대 9,600 × 600 dpi (600 × 600 × 4 bit)
메모리	256 MB (최대 512 MB)
CPU	533 MHz
에뮬레이션	SPL (Samsung Printer Language), PCL5e, PCL6C, PS3, PDF V1.7
인터페이스	High-Speed USB 2.0 / 10/100/1000 Base Tx / Wireless 802.11 b/g/n
급지방식	표준용지함 250 매, 다목적 용지함 1 매
토너 카트리지 (드럼일체형)	흑백토너 카트리지 : 2,500 매 (최초 구입 시 1,000 매 토너카트리지 내장) 컬러토너 카트리지 : 1,800 매 (최초 구입 시 700 매 토너카트리지 내장)

- 토너 카트리지는 ISO / IEC 19752 기준

## A4 팩스 기기



모델명	나라장터 물품분류번호	나라장터 물품식별번호
SL-M4070FR/GOV	44101503	22552130

## SL-M4070FR/GOV

최고 수준의 품질을 자랑하는 고속 다기능 복합기



기능 / 모델명	SL-M4070FR/GOV
지원 OS	Windows 8 / 7 / Vista / XP / 2008R2 / 2008 / 2003, Mac OS X 10.5 - 10.8, 각종 Linux / Unix
인쇄속도	분당 최대 40 매 (A4 기준)
해상도	최대 1,200 × 1,200 dpi
복사속도	분당 최대 40 매 (A4 기준)
팩스모뎀속도	33.6 Kbps
메모리	256 MB (최대 512 MB)
CPU	600 MHz
에뮬레이션	SPL / PostScript3 / PCL6 / PCL5e / IBM ProPrinter / EPSON / PDF / KS / KSSM
인터페이스	Hi-Speed USB 2.0 / Ethernet 10/100/1000 Base TX
급지방식	250 매 카세트 급지, 50 매 다용도 급지
토너 카트리지 (드럼일체형)	MLT-D203S (3,000 매), MLT-D203L (5,000 매), MLT-D203E (10,000 매), MLT-D203U (15,000 매)



모델명	나라장터 물품분류번호	나라장터 물품식별번호
SF-760/GOV	44101599	22456861

## SF-760/GOV

업그레이드된 성능과 경제적인 가격의 팩시밀리



기능 / 모델명	SF-760/GOV
복사속도	분당 최대 20 매 (A4 기준)
CPU	433 MHz
메모리	64 MB
팩스 - 모뎀속도	33.6 Kbps
팩스 - 메모리	8 MB (600 매)
팩스 - 해상도	최대 300 × 300 dpi
자동 다이얼	209 개소
급지방식	150 매 표준 용지함
토너 카트리지 (드럼일체형)	블랙 토너 평균 1,500 매 (최초 구입 시 700 매 토너카트리지 내장)

- 토너 카트리지는 ISO/IEC 19752 기준

# 복합기

## 삼성의 앞선 스마트 기술로 복합기의 새 역사를 리드하다!

스캔, 복사, 출력력을 넘어 모바일 / 클라우드 프린팅까지 늘 업그레이드되는 솔루션으로 사용의 한계를 넘다

### SMART MultiXpress

안드로이드 기반의 직관적인 UI  
1 GHz, 듀얼 CPU 탑재로 뛰어난 고성능  
장수명 소모품의 뛰어난 경제성

### 듀얼 스캔으로 빠른 업무 처리 속도 구현

양면스캔 최대 120 ipm

Enjoy speedily High quality prints

Digital Appliances 3060 TNP AND BNF DISPLAY DESIGN REPORT

### Quad-core CPU 탑재

Core Core Core Core

Quad-core 1.5 GHz CPU

## 듀얼 스캔으로 빠른 업무 처리 속도 구현

DSDF를 장착해 초고속 듀얼 스캔 환경을 제공합니다. 분당 최대 100 매 양면 컬러 스캔, 분당 120 매 양면 흑백 스캔으로 업무 대기 시간을 최소화합니다.

※ 적용모델 : SL-X400LX, SL-X401LX, SL-X704LX, SL-K401LX, SL-K705LX

## Quad-core CPU 탑재

삼성의 반도체 기술이 적용된 시스템 온 칩 (SoC)에, 1.5 GHz Quad-core CPU를 탑재하여 빠른 렌더링 (Rendering)으로 문서 처리를 고속으로 수행합니다. 강력한 CPU는 다양한 사이즈 및 복잡한 문서들을 빠르게 복사 및 인쇄하여 작업 대기 시간을 줄여줍니다.

※ 적용모델 : SL-X704LX, SL-K705LX

### 깔끔하고 선명한 인쇄품질

컬러 트래핑 (Color Trapping)

또렷한 경계 표현

컬러 글자 향상

다스크리닝

## 깔끔하고 선명한 인쇄품질

삼성의 독자적인 ReCP (Rendering Engine For Clean Page) 기술로 출력품질과 선명도가 탁월하게 향상되었습니다. 이미지와 텍스트 모두 자동으로 포커스를 맞춰서 선명하게 출력합니다.

### 스마트 터치

256 mm (960 x 600) LCD 컬러 터치 패널의 슬라이드 UI

쉽고 편리한 어플리케이션과 위젯

Samsung SMART UX Center powered by Android™

\*Samsung SMART UX Center는 삼성 복합기 차세대 UX (User eXperience) 브랜드명

## 스마트 터치

태블릿처럼 App 터치로 간편하게 조작하며 슬라이딩, 그리고 256 mm 대형 컬러 터치 패널은 복사, 스캔 등의 출력작업을 쉽게 해줍니다. 또한, 자주 사용하는 기능을 위젯으로 설정할 수 있습니다.

※ 적용모델 : SL-X400LX, SL-X401LX, SL-X704LX, SL-K401LX, SL-K705LX

## A3 컬러 디지털 복합기



모델명	나라장터 물품분류번호	나라장터 물품식별번호
SL-X400LX	44101501	23114129



모델명	나라장터 물품분류번호	나라장터 물품식별번호
SL-X401LX	44101501	22796774



모델명	나라장터 물품분류번호	나라장터 물품식별번호
SL-X704LX	44101501	23114220

## SL-X400LX

효율적인 사무환경을 위한 컬러 디지털 복합기

기능 / 모델명	SL-X400LX
인쇄속도	분당최대 24 매 (A4기준)
인쇄해상도	1,200 × 1,200 dpi
복사속도	분당최대 24 매 (A4기준)
복사해상도	600 × 600 dpi
스캔해상도	*600 × 600 dpi / 4,800 × 4,800 dpi
팩스모뎀속도	*33.6 kbps
메모리	4 GB (2 GB for Android OS) HDD : 320 GB
에뮬레이션	PCL5Ce, PCL6, Postscript 3, PDF V1.7
인터페이스	USB 2.0, Ethernet 10/100/1 G BASE TX
금지방식	1,140 매 (520 × 2 + 수동금지 100)
토너 카트리지	흑백토너 카트리지 : 23,000 매 (5% Coverage) 컬러토너 카트리지 : 20,000 매 (5% Coverage)
기본옵션	Usage Tracker
지원 OS	Windows XP (32 / 64 bit) / 2003 Server (32 / 64 bit) / Vista (32 / 64 bit) / 2008 server (32 / 64 bit) / Windows 7 (32 / 64 bit) / 2008 Server R2 (64 bit) / Windows 8 (32 / 64 bit) / Windows 8.1 (32 / 64 bit) / Windows Server 2012 (64 bit) / Windows Server 2012 R2 (64 bit)



프린트 스캔 복사 팩스 전송 솔루션

- 해당 기능은 옵션에 한함

## SL-X401LX

안드로이드 기반의 A3 컬러 스마트 복합기

기능 / 모델명	SL-X401LX
인쇄속도	흑백 : 분당최대 29 매 (A4기준) / 컬러 : 분당최대 29 매 (A4기준)
인쇄해상도	1,200 × 1,200 dpi
복사속도	흑백 : 분당최대 29 매 (A4기준) / 컬러 : 분당최대 29 매 (A4기준)
복사해상도	600 × 600 dpi
스캔해상도	*600 × 600 dpi / 4,800 × 4,800 dpi
팩스모뎀속도	*33.6 kbps
메모리	4 GB (2 GB for Android OS) HDD : 320 GB
에뮬레이션	PCL5Ce, PCL6, Postscript 3, PDF
인터페이스	USB 2.0, Ethernet 10/100/1G BASE TX
금지방식	표준용지함 1,040 매, 다목적 용지함 100 매
토너 카트리지	흑백토너 카트리지 : 23,000 매 (5% Coverage) 컬러토너 카트리지 : 20,000 매 (5% Coverage)
기본옵션	Job Separator
지원 OS	Windows XP (32 / 64 bit) / 2003 Server (32 / 64 bit) / Vista (32 / 64 bit) / 2008 server (32 / 64 bit) / 7 (32 / 64 bit) / 2008 Server R2 / Windows 8 (32 / 64 bit) / Windows 8.1 (32 / 64 bit) / Windows Server 2012 (32 / 64 bit) / Windows Server 2012 R2, Mac OS 10.5 - 10.9, Red Hat Enterprise Linux 5, 6 / Fedora 11, 12, 13, 14, 15, 16, 17, 18, 19 / openSUSE 11.0, 11.1, 11.2, 11.3, 11.4, 12.1, 12.2, 12.3 / Ubuntu 10.04, 10.10, 11.04, 11.10, 12.04, 12.10, 13.04 / SUSE Linux Enterprise Desktop 10, 11 / Debian 5.0, 6.0, 7.0, 7.1 / Mint 13, 14, 15 / Sun Solaris 9, 10, 11 (x86, SPARC) / HP-UX 11.0, 11i v1, 11i v2, 11i v3 (PA-RISC, Itanium) / IBM AIX 5.1, 5.2, 5.3, 5.4, 6.1, 7.1 (PowerPC)



프린트 스캔 복사 팩스 전송 솔루션

- 해당 기능은 옵션에 한함

## SL-X704LX

스마트한 사용법으로 기능 확장성 제공

기능 / 모델명	SL-X704LX
인쇄속도	흑백 : 분당최대 39 매 (A4기준) / 컬러 : 분당최대 39 매 (A4기준)
인쇄해상도	1,200 × 1,200 dpi
복사속도	흑백 : 분당최대 39 매 (A4기준) / 컬러 : 분당최대 39 매 (A4기준)
복사해상도	600 × 600 dpi
스캔해상도	*600 × 600 dpi / 4,800 × 4,800 dpi
팩스모뎀속도	*33.6 kbps
메모리	6 GB (2 GB for Android OS) HDD : 320 GB
에뮬레이션	PCL5 PCL6 (XL) PostScript Level 3 PDF V1.7
인터페이스	USB 2.0, Ethernet 10/100/1G BASE TX
금지방식	1,140 매 (520 × 2 + 수동금지 100)
토너 카트리지	흑백토너 카트리지 : 45,000 매 (5 % Coverage) 컬러토너 카트리지 : 30,000 매 (5 % Coverage)
기본옵션	Usage Tracker
지원 OS	Windows XP (32 / 64 bit) / 2003 Server (32 / 64 bit) / Vista (32 / 64 bit) / 2008 server (32 / 64 bit) / Windows 7 (32 / 64 bit) / 2008 Server R2 (64 bit) / Windows 8 (32 / 64 bit) / Windows 8.1 (32 / 64 bit) / Windows Server 2012 (64 bit) / Windows Server 2012 R2 (64 bit)



프린트 스캔 복사 팩스 전송 솔루션

- 해당 기능은 옵션에 한함

# 복합기

## A3 흑백 디지털 복합기



모델명	나라장터 물품분류번호	나라장터 물품식별번호
SL-K302NR	44101501	23114215

### SL-K302NR

컴팩트한 사이즈에 최적의 출력 성능



프린트 스캔 복사 팩스 전송

기능 / 모델명	SL-K302NR
인쇄속도	분당 최대 29 매 (A4기준)
인쇄해상도	1,200 × 1,200 dpi
복사속도	분당 최대 29 매 (A4기준)
복사해상도	600 × 600 dpi
스캔해상도	*600 × 600 dpi / 4,800 × 4,800 dpi
팩스모뎀속도	*33.6 kbps
메모리	1.5 GB HDD : 320 GB (옵션)
에뮬레이션	PCL5Ce PCL6 Postscript 3, PDF V1.7
인터페이스	USB 2.0, Ethernet 10/100/1G BASE TX
급지방식	1,140 매 (520 × 2 + 수동급지 100)
토너 카트리리지	25,000 매 (5 % Coverage)
기본옵션	-
지원 OS	Windows XP (32/64bit) / Vista (32/64bit) / 2003 Server (32/64bit) / 2008 Server (32/64bit) / Win7 (32/64bit) / 2008 Server R2 (64bit) / Win8 (32/64bit) / Win8.1 (32bit/64bit) / 2012 Server (64bit) / 2012 Server R2 (64bit)

- 해당 기능은 옵션에 한함



모델명	나라장터 물품분류번호	나라장터 물품식별번호
SL-K401LX	44101501	22796773

### SL-K401LX

안드로이드 기반의 A3 흑백 스마트 복합기



프린트 스캔 복사 팩스 전송

기능 / 모델명	SL-K401LX
인쇄속도	분당 최대 34 매 (A4기준)
인쇄해상도	1,200 × 1,200 dpi
복사속도	분당 최대 34 매 (A4기준)
복사해상도	600 × 600 dpi
스캔해상도	*600 × 600 dpi / 4,800 × 4,800 dpi
팩스모뎀속도	*33.6 kbps
메모리	4 GB (2 GB for Android OS), HDD : 320 GB
에뮬레이션	PCL5Ce, PCL6, Postscript 3, PDF
인터페이스	USB 2.0, Ethernet 10/100/1G BASE TX
급지방식	표준용지 1,140 매 (1,040 매 + 100 매 수동급지 포함 필요), 다목적 용지 100 매
토너 카트리리지	25,000매, 35,000 매 (5% Coverage)
기본옵션	Job Separator
지원 OS	Windows XP (32 / 64 bit) / 2003 Server (32 / 64 bit) / Vista (32 / 64 bit) / 2008 server (32 / 64 bit) / 7 (32 / 64 bit) / 2008 Server R2 / Windows 8 (32 / 64 bit) / Windows 8.1 (32 / 64 bit) / Windows Server 2012 (32 / 64 bit) / Windows Server 2012 R2, Mac OS 10.5 - 10.9, Red Hat Enterprise Linux 5, 6 / Fedora 11, 12, 13, 14, 15, 16, 17, 18, 19 / openSUSE 11.0, 11.1, 11.2, 11.3, 11.4, 12.1, 12.2, 12.3 / Ubuntu 10.04, 10.10, 11.04, 11.10, 12.04, 12.10, 13.04 / SUSE Linux Enterprise Desktop 10, 11 / Debian 5.0, 6.0, 7.0, 7.1 / Mint 13, 14, 15 / Sun Solaris 9, 10, 11 (x86, SPARC) / HP-UX 11.0, 11.1, 11.2, 11.3 (PA-RISC, Itanium) / IBM AIX 5.1, 5.2, 5.3, 5.4, 6.1, 7.1 (PowerPC)

- 해당 기능은 옵션에 한함



모델명	나라장터 물품분류번호	나라장터 물품식별번호
SL-K705LX	44101501	2311426

### SL-K705LX

더욱 강력해진 성능의 흑백 디지털 복합기



프린트 스캔 복사 팩스 전송 송부전

기능 / 모델명	SL-K705LX
인쇄속도	분당 최대 49 매 (A4기준)
인쇄해상도	1,200 × 1,200 dpi
복사속도	분당 최대 49 매 (A4기준)
복사해상도	600 × 600 dpi
스캔해상도	*600 × 600 dpi / 4,800 × 4,800 dpi
팩스모뎀속도	*33.6 kbps
메모리	6 GB (2 GB for Android OS) HDD : 320 GB
에뮬레이션	PCL5 PCL6 (XL) PostScript Level 3 PDF V1.7
인터페이스	USB 2.0, Ethernet 10/100/1G BASE TX
급지방식	1,140 매 (520 × 2 + 수동급지 100)
토너 카트리리지	45,000 매 (5% Coverage) 초기 30,000 매
기본옵션	Usage Tracker
지원 OS	Windows XP (32 / 64 bit) / 2003 Server (32 / 64 bit) / Vista (32 / 64 bit) / 2008 server (32 / 64 bit) / Windows 7 (32 / 64 bit) / 2008 Server R2 (64 bit) / Windows 8 (32 / 64 bit) / Windows 8.1 (32 / 64 bit) / Windows Server 2012 (64 bit) / Windows Server 2012 R2 (64 bit)

- 해당 기능은 옵션에 한함

# TV



어느 밝기에서나  
디테일이 살아있는 선명함  
**삼성 UHD TV**

## 보다 선명한 Real 4K UHD

4K UHD 화질은 Full HD보다 최대 4배 디테일한 해상도로 선명하고 깨끗합니다. 일반 영상도 4K UHD 급으로 표현해주어 더욱 생생하게 즐길 수 있습니다.



다른 UHD TV 일부 모델 WRGB TV 화질 선명도 (68%)      삼성 UHD TV 전체 모델 RGB TV 화질 선명도 (95%)

- 소비자의 이해를 돕기 위해 연출된 장면입니다.  
- 2016 ICDM (국제디스플레이 측정 협회) 화질 선명도 기준에 따라 당사 자체 실험결과 값으로 실 사용 시 차이가 있을 수 있습니다.

## 최신 초고화질 콘텐츠 HDR 지원

초고화질의 HDR 콘텐츠 재생을 지원해 원본 영상의 선명하고 깨끗한 HDR 콘텐츠를 더 선명하게 볼 수 있습니다.

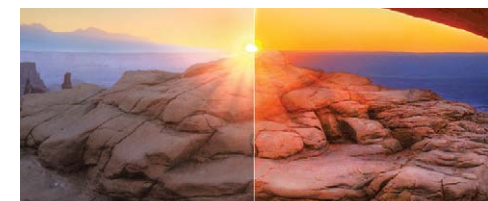

HDR 미지원 TV      HDR

- 소비자의 이해를 돕기 위해 연출된 장면입니다.

## 깔끔하게 감추는 디자인

어느 곳에서 보아도 아름다운 360 디자인은 물론, 클린 케이블 솔루션을 더해 TV 주변부까지 깔끔하게 정리 할 수 있습니다.



- 본 이미지는 대표모델 기준으로 소비자의 이해를 돕기 위해 연출된 장면이며, 실제 제품에 따라 디자인이 상이할 수 있습니다.

## 삼성 UHD TV



163 cm

## UN65NU7100FXKR

PurColor 기술로 최적의 색감을 통해 보다 생생한 화질

보다 선명한 Real 4K UHD  
최신 초고화질 콘텐츠 HDR 지원  
어느 곳에서 보아도 아름다운 360 디자인



제품정보

모델명	나라장터 물품분류번호	나라장터 물품식별번호
UN65NU7100FXKR	52141601	23393886

모델명	크기 (mm) (W × H × D)		화질		음향	Mobile to TV 미러링	HDMI/USB	패키지 프레임 스탠드			에너지 소비효율	비고
	스탠드 포함	스탠드 제외	해상도	HDR 10+				스탠드	벽걸이	천정형		
UN65NU7100FXKR	14575 × 9173 × 312.8	14575 × 8367 × 591	4K UHD (3,840 × 2,160)	●	20 W (10 W × 2)	●	3개 / 2개	CY-S65NU710/KR	WMN4277SK	CML450K	1 등급	스탠드 별도 구매

## 삼성 UHD TV



123 cm

## UN49NU7100FXKR

최신 초고화질 콘텐츠 HDR 지원

보다 선명한 Real 4K UHD  
최신 초고화질 콘텐츠 HDR 지원  
어느 곳에서 보아도 아름다운 360 디자인



제품정보

모델명	나라장터 물품분류번호	나라장터 물품식별번호
UN49NU7100FXKR	52141601	23393877

모델명	크기 (mm) (W × H × D)		화질		음향	Mobile to TV 미러링	HDMI/USB	패키지 프레임 스탠드			에너지 소비효율	비고
	스탠드 포함	스탠드 제외	해상도	HDR 10+				스탠드	벽걸이	천정형		
UN49NU7100FXKR	1102.8 × 716.4 × 261.3	1102.8 × 637.2 × 591	4K UHD (3,840 × 2,160)	●	20 W (10 W × 2)	●	3개 / 2개	CY-S55NU710/KR	WMN4070SK	CML400XK	1 등급	스탠드 별도 구매



138 cm

## UN55NU7100FXKR

어두운 곳에서도 선명하고 자연스러운 색감

보다 선명한 Real 4K UHD  
최신 초고화질 콘텐츠 HDR 지원  
어느 곳에서 보아도 아름다운 360 디자인



제품정보

모델명	나라장터 물품분류번호	나라장터 물품식별번호
UN55NU7100FXKR	52141601	23393878

모델명	크기 (mm) (W × H × D)		화질		음향	Mobile to TV 미러링	HDMI/USB	패키지 프레임 스탠드			에너지 소비효율	비고
	스탠드 포함	스탠드 제외	해상도	HDR 10+				스탠드	벽걸이	천정형		
UN55NU7100FXKR	1238.6 × 792.8 × 261.3	1238.6 × 713.6 × 58.7	4K UHD (3,840 × 2,160)	●	20 W (10 W × 2)	●	3개 / 2개	CY-S55NU710/KR	WMN4070SK	CML400XK	1 등급	스탠드 별도 구매



108 cm

## UN43NU7100FXKR

표준 리모컨 적용으로 보다 쉬운 TV 조작

보다 선명한 Real 4K UHD  
최신 초고화질 콘텐츠 HDR 지원  
어느 곳에서 보아도 아름다운 360 디자인



제품정보

모델명	나라장터 물품분류번호	나라장터 물품식별번호
UN43NU7100FXKR	52141601	23393876

모델명	크기 (mm) (W × H × D)		화질		음향	Mobile to TV 미러링	HDMI/USB	패키지 프레임 스탠드			에너지 소비효율	비고
	스탠드 포함	스탠드 제외	해상도	HDR 10+				스탠드	벽걸이	천정형		
UN43NU7100FXKR	970.2 × 36.3 × 210.3	970.2 × 562.6 × 58.2	4K UHD (3,840 × 2,160)	●	20 W (10 W × 2)	●	3개 / 2개	CY-S43NU710/KR	WMN4070SK	CML400XK	1 등급	스탠드 별도 구매

- QR Code (Quick Response Code) : 스마트폰 / 패드 앱스토어에서 QR Code 관련 앱을 다운받으셔서, QR Code를 읽으시면, 해당 제품의 상세한 정보를 확인하실 수 있습니다. 대표제품 웹페이지로 연결되므로 일부 사양 차이가 있을 수 있습니다.  
- 에너지 소비효율 기준 변경이나 성능 개선에 따라 에너지 소비효율 등급은 변경될 수도 있습니다.

- QR Code (Quick Response Code) : 스마트폰 / 패드 앱스토어에서 QR Code 관련 앱을 다운받으셔서, QR Code를 읽으시면, 해당 제품의 상세한 정보를 확인하실 수 있습니다. 대표제품 웹페이지로 연결되므로 일부 사양 차이가 있을 수 있습니다.  
- 에너지 소비효율 기준 변경이나 성능 개선에 따라 에너지 소비효율 등급은 변경될 수도 있습니다.

삼성 Full HD / HD TV



123 cm

UN49N5000AFXKR

평면스크린 / Full HD TV 로 더욱 생생한 화질  
실제와 가까운 자연색을 표현하는 와이드 컬러 컨트롤



제품정보

모델명	나라장터 물품분류번호	나라장터 물품식별번호
UN49N5000AFXKR	52141601	23503249

모델명	크기 (mm) (W × H × D)		화질		음향	Mobile to TV 미러링	HDMI/USB	패키지 프레임			에너지 소비효율	비고
	스탠드 포함	스탠드 제외	해상도	화질엔진				스탠드	벽걸이	천정형		
UN49N5000AFXKR	1112.8 × 673.6 × 187.5	1112.8 × 646.5 × 78.7	(1920 x 1,080)	Hyper Real	20 W (L:10 W, R:10 W)	-	2개 / 1개	CY-S49N5000/KR	WMN4070SK	CML400XK	1 등급	스탠드 별도 구매



108 cm

UN43N5000AFXKR

평면스크린 / 세련되고 우아한 울트라 슬림 디자인  
실제와 가까운 자연색을 표현하는 와이드 컬러 컨트롤



제품정보

모델명	나라장터 물품분류번호	나라장터 물품식별번호
UN43N5000AFXKR	52141601	23503250

모델명	크기 (mm) (W × H × D)		화질		음향	Mobile to TV 미러링	HDMI/USB	패키지 프레임			에너지 소비효율	비고
	스탠드 포함	스탠드 제외	해상도	화질엔진				스탠드	벽걸이	천정형		
UN43N5000AFXKR	979.9 × 596.6 × 170.3	979.9 × 571.9 × 77.3	Full HD (1920 × 1,080)	Hyper Real	20 W (10 W × 2)	-	2개 / 1개	CY-S43N5000/KR	WMN4070SK	CML400XK	1 등급	스탠드 별도 구매



80 cm

UN32N4000AFXKR

블랙패널+로 생생한 화질  
풍부한 표현력, 와이드 컬러 컨트롤  
고급스럽고 세련된 디자인



제품정보

모델명	나라장터 물품분류번호	나라장터 물품식별번호
UN32N4000AFXKR	52141601	23503251

모델명	크기 (mm) (W × H × D)		화질		음향	Mobile to TV 미러링	HDMI/USB	패키지 프레임			에너지 소비효율	비고
	스탠드 포함	스탠드 제외	해상도	화질엔진				스탠드	벽걸이	천정형		
UN32N4000AFXKR	737.4 × 465.4 × 150.5	737.4 × 438.0 × 74.1	(1,366 × 768)	Hyper Real	10W (L:5 W, R:5 W)	-	2개 / 1개	In-box (포함)	WMN2070	-	1 등급	-

- QR Code (Quick Response Code) : 스마트폰 / 패드 앱스토어에서 QR Code 관련 앱을 다운받으셔서, QR Code를 읽으시면, 해당 제품의 상세한 정보를 확인하실 수 있습니다. 대표제품 웹페이지로 연결되므로 일부 사양 차이가 있을 수 있습니다.  
- 에너지 소비효율 기준 변경이나 성능 개선에 따라 에너지 소비효율 등급은 변경될 수도 있습니다.

다기능 분배기 / HDMI 분배기 / HDMI 케이블

천장형 프레임

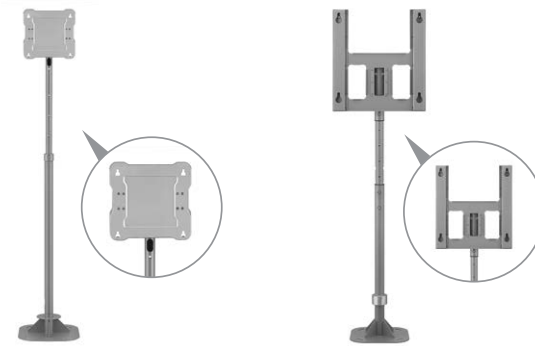

모델명	CML400XK (상하 15° / 좌우 360°)	CML450K
호환모델	TV 80~123 cm, 55K5100	TV 125~176 cm

벽걸이 거치대



모델명	WMN42775K
호환모델	UHD TV 163 cm



모델명	WMN4070SK	WMN2070 (상하 20° / 좌우 20°)
호환모델	TV 108~138 cm	FHD 80 cm

- 종합제품 안내 책자 내 등재된 모델에 한함

다기능 분배기 VC10



분배기와 컨버터의 기능이 통합된 다기능 분배기를 통해 PC에서 HDMI 단자 부재시에도 TV와 연결을 원활하게 할 수 있습니다.

- 구성품 : 다기능 분배기 (본체), HDMI 케이블 (15 M)  
- 외형크기 (가로 × 높이 × 깊이) : 164 × 25 × 85 (mm)

모델명	나라장터 물품분류번호	나라장터 물품식별번호
VC10	43221788	23222160

HDMI 분배기 EKSPT-3101



1개의 HDMI 입력소스를 2개의 HDMI 디스플레이 기기를 통해 동시에 출력시켜 줍니다.

- 구성품 : HDMI 분배기 (본체), HDMI 케이블 (15 M)  
- 외형크기 (가로 × 높이 × 깊이) : 60 × 19 × 68 (mm)

모델명	나라장터 물품분류번호	나라장터 물품식별번호
EKSPT-3101	43221788	22623550

HDMI 케이블 HDC103-15M/102-10M



DPC/NPC의 HDMI 단자를 통해 TV와 연결을 원활하게 할 수 있습니다.

- HDC 103-15M : HDMI 케이블 V1.4, 15M, 천정형 TV 연결용  
- HDC 102-10M : HDMI 케이블 V1.4, 10M, 스탠드 / 벽걸이 TV 연결용

모델명	나라장터 물품분류번호	나라장터 물품식별번호
HDC103-15M	26121799	23447191
HDC102-10M	26121799	23447190

## 삼성 시스템에어컨 360

## 세계 최초 원형 디자인

자연의 가장 기본적인 형상인 원에서 모티브를 얻은 세계 최초 원형 디자인으로, 세계적인 권위의 iF 디자인 어워드를 수상하였습니다. 기능적이고 세련된 원형 디자인은 다양한 공간에 자연스럽게 어울리며 인테리어의 포인트를 완성합니다.



## 직바람 걱정 없는 쾌적냉방

기존 블레이드 기류 제어 방식은 불편한 직바람이 발생할 수 있지만 삼성 시스템에어컨 360은 부스터 팬을 통해 수평기류를 구현, 직바람 걱정 없는 쾌적한 냉난방을 제공합니다.

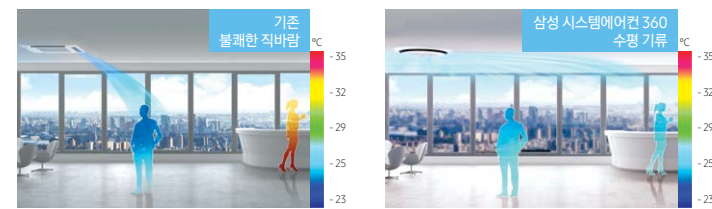

직접 바람이 미치는 곳에서 재실자 불쾌감 발생

수평기류와 온온한 자연하강으로 쾌적한 실내

## 자유롭게 꾸며보는 디자인 패널

학교/관공서 로고나 원하는 이미지로 다양하게 디자인할 수 있는 맞춤형 패널로 인테리어를 더욱 고급스럽게 완성합니다. 인쇄비용별도 (판매점에 문의)

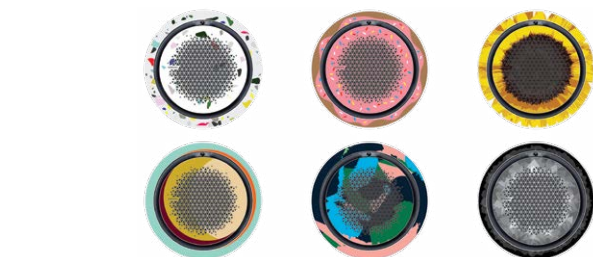

## 사각지대 걱정없는 균일 냉방

360도 원형 토출구에서 바람이 나와 사각지대 없이 구석구석 균일한 냉방을 제공합니다. - 기존 자사 AM145HN4DBH1 대비



기존

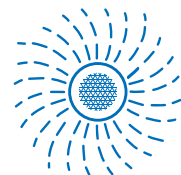

삼성 시스템에어컨 360

## 4계절 깨끗한 공간

PM1.0 센서와 4단계 디스플레이로 공기 오염도를 정밀하게 측정하여 알려주며, 초미세먼지는 물론 공기 중 유해물질까지 제거하여 실내를 더욱 깨끗하게 청정합니다.



- 미세먼지 100µg/m³ 주입후 운전조건을 달리하여 시간당 먼지 제거량 평가  
- 외부 공기의 미세먼지 농도 등 실 사용환경에 따라 차이가 있을 수 있음  
- PC6NUCKINPP, 360공형 (사각), 식별번호 : 23485862  
- PC6EUCKINPP, 360공형 (원형), 식별번호 : 23485863

## 무풍 시스템에어컨 4Way



## 무풍 지능 냉방

온도뿐만 아니라 습도까지 자동으로 감지하여 쾌적 조건 진입 시 자동으로 무풍 냉방으로 전환, 쾌적한 시원함을 오래도록 유지해드립니다. 직접풍 또는 간접풍 중 원하는 모드를 선택하면 인감지 센서가 동작을 감지하여 바람각도를 자동으로 조절합니다. 또한 사람이 없을 경우 자동으로 절전모드로 전환합니다.



## 무풍 냉방

쾌속냉방으로 실내 온도를 낮춘 후, 미세한 바람을 만들어 내는 15,700 여 개의 마이크로 홀이 찬바람 없이 시원한 무풍 냉방을 구현합니다.



- 미국 냉공조학회(ASHRAE) 기준 Cold Draft가 없는 0.15 m/s 이하의 바람을 무풍(Still Air)으로 정의합니다.

## 무풍 청정

PM1.0 필터 시스템을 통해 0.3 µm의 초미세먼지까지 정밀하게 측정하여, 공기 오염도를 실시간으로 알려주며, 실내 미세먼지 및 초미세먼지를 깨끗하게 제거합니다.

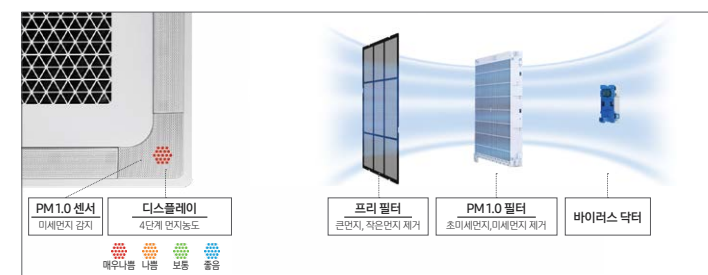

- PC4NUCKIN, 무풍공형, 식별번호 : 23485865

## 균일 냉방

먼 곳까지 강한 바람을 빠르게 전달하는 롱바람 기능과 31% 넓어진 바람문으로 보다 더 멀리 바람이 도달하여 빠르고 균일하게 시원합니다.



- 기존모델 AM145HN4DBH1대비, 자사 시험치로 실사용 환경에 따라 다를 수 있음.

## 최대 50% 에너지 절감

인감지 센서로 실내 환경을 감지하고, 사용패턴을 학습해 최대 50% 에너지 절감을 실현합니다.

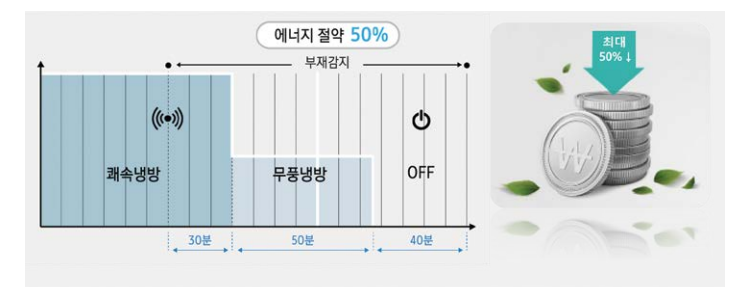

- 인감지 센서와 무풍 냉방으로 50% 에너지 절감, 인감지 센서는 별도 옵션 사항임.  
- 기존모델 AM145HN4DBH1대비, 자사 시험치로 실사용 환경에 따라 다를 수 있음.  
- ACR-SMA, 인감지 (4way용), 식별번호 : 23486755  
- ACR-SKEPP, 인감지 (360CST사각용), 식별번호 : 23486756

## 무풍 시스템에어컨 1Way

바람 없이 와 닿는 시원함과 공간을 균일하게 채우는 깨끗한 바람



마이크로 홀을 통한 미세한 냉기로 무풍 냉방 완성

### 직접 닿는 찬바람 없이 쾌적한 무풍 냉방

미세한 냉기를 만들어 내는 10,000여개의 마이크로 홀이 바람 없이도 시원한 무풍냉방을 구현합니다.  
- 미국 냉공조학회 (ASHRAE) 기준 Cold Draft가 없는 0.15 m/s 이하의 바람을 무풍 (Still Air)으로 정의합니다.

**강력 냉방**  
운전초기 강력한 바람으로 설정온도까지 냉방

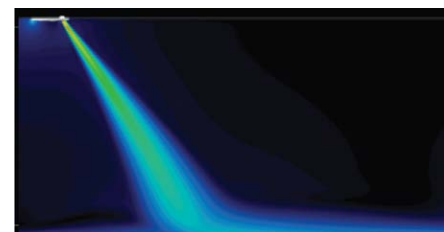

Fast & Powerful Cooling

**무풍 냉방**  
무풍 기능 작동 시 바람 없이 냉기를 유지



Comfort Cooling

### 초미세먼지까지 제거하는 4계절 공기 청정

PM1.0 필터로 초미세먼지 제거, 바이러스닥터로 공기 중 유해물질을 제거합니다. (옵션)



미세먼지 걱정없는 깨끗한 공간

## 삼성 시스템에어컨 공기청정판넬 (KIT)

### 시스템에어컨으로 공기청정까지

실내기 1대로 냉난방은 물론 공기청정까지 가능하며 비용절감과 공간절약이 가능합니다.



### 대용량 필터로 더 넓은 공간을

청정면적 113.8 m<sup>2</sup> 로 교실 등 넓은 공간까지 강력하고 빠르게 청정할 수 있습니다.  
- 13 kW 기준, 한국공기청정협회 CAC 인증서 (CAC-17-041) 기준



### 보다 빠르고 강력하게

강력한 청정성능으로, 10분 후 초미세먼지 58%, 30분 후 초미세먼지 91% 제거가 가능하여 실내를 언제나 깨끗하게 유지합니다.

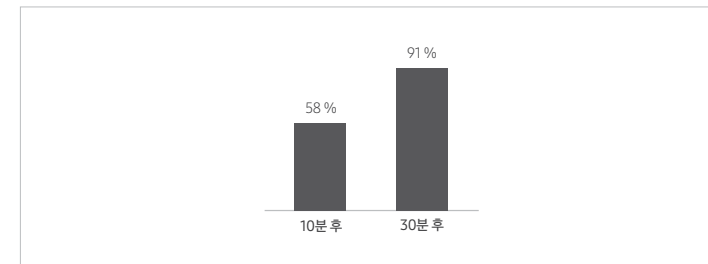

- 차사 실험치 기준  
- 미세먼지 100 µg/m<sup>3</sup> 주입 후 시간당 먼지 제거량 평가 (당사 59 m<sup>2</sup>)  
- 실 사용환경에 따라 차이가 있을 수 있음

### 4계절 깨끗한 공간

PM1.0 센서와 4단계 디스플레이로 공기 오염도를 정밀하게 측정하여 알려주며, 초미세먼지는 물론 공기 중 유해물질까지 제거하여 실내를 더욱 깨끗하게 청정합니다.

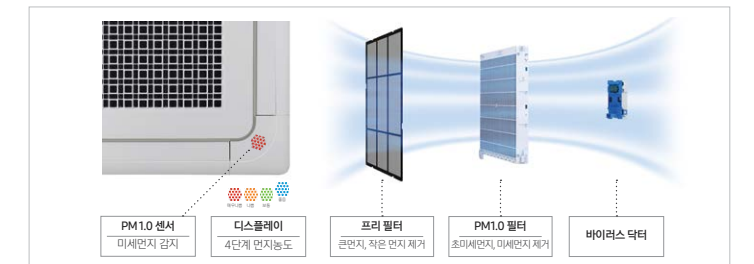

- PC4NUCKIT, 무풍공청, 식별번호 : 23485865

### 실증결과

#### 세트 운전 조건별 미세먼지 제거율 비교

미세 먼지 100 µg/m<sup>3</sup> 주입 후 자연감소 (제품 OFF) / 공기청정운전 (송풍+청정 ON) 각 조건 별로 미세먼지 제거율 비교  
공기청정모드 시, 10분 후 초미세먼지 58%, 30분 후 초미세먼지 91% 제거 가능

- 부천 OO중학교 교실 (면적 59 m<sup>2</sup>) 실증결과

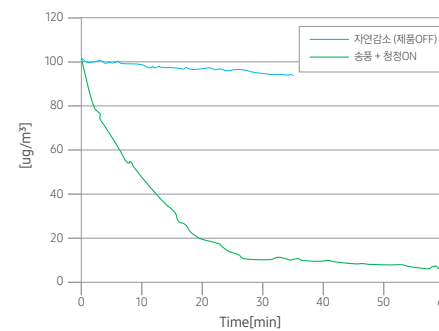

외기농도 초미세먼지 (PM2.5)	구분	초미세먼지 제거율		
		10분 후	20분 후	30분 후
80 (매우 나쁨)	자연감소 (OFF)	3%	6%	9%
	송풍 + 청정 ON	58%	81%	91%

초미세먼지 기준표 (WHO)

초미세먼지 (PM2.5)	좋음	보통	나쁨	매우나쁨
WHO 기준	0-15	16-25	26-50	51 이상
국내 기준	0-15	16-35	36-75	76 이상

- 국내 미세먼지 예보기준은 '18년 5월 개정안 반영

### 제품사양

기능	옵션	유지관리 (청소주기)
청정면적 (m <sup>2</sup> )	집진방식	청정필터
112.7	전기집진	6개월 (1일 8시간 기준)
청정화능력 (m <sup>3</sup> /min)	청정Display	프리필터
14.6	4색 표현	2주 1회 권장
먼지센서	오존	청정필터
PM1.0	0.014	1일 8시간 기준

- 11.0kw 기준  
- 식별번호 : 23298925 (신축형) / 23298926 (교체형)

- 세척주기는 사용시간과 환경에 따라 달라질 수 있습니다  
- 미세먼지가 많은 곳은 청소를 자주 해주세요  
- 청정성능 유지를 위해 자주 청소하는 것을 권장합니다



# 시스템에어컨

## 전기히트펌프(실외기) - DVM S 프리미엄



모델명	AM080NXVUHH1	AM100NXVUHH1	AM120NXVUHH1	AM140NXVUHH1	AM160NXVUHH1	AM180NXVUHH1	AM200NXVUHH1	AM220NXVUHH1S	AM240NXVUHH1S
용량 (kW)	냉방	23.3	29.0	34.8	40.6	46.4	52.2	57.0	63.8
	난방	26.5	32.6	39.2	45.7	52.2	59.1	63.0	71.8
식별번호	23477262	23477276	23477277	23477278	23477279	23477280	23477281	23477283	23477282
에너지 소비효율	1등급	1등급	1등급	1등급	1등급	1등급	1등급	비대상	비대상
인증	NET / 최소녹색	NET / 최소녹색	NET / 최소녹색	NET / 최소녹색	NET / 최소녹색	NET / 최소녹색	NET / 최소녹색	NET / 최소녹색	NET / 최소녹색

-에너지 소비효율 기준 변경이나 성능 개선에 따라 에너지 소비효율 등급은 변경될 수도 있습니다.

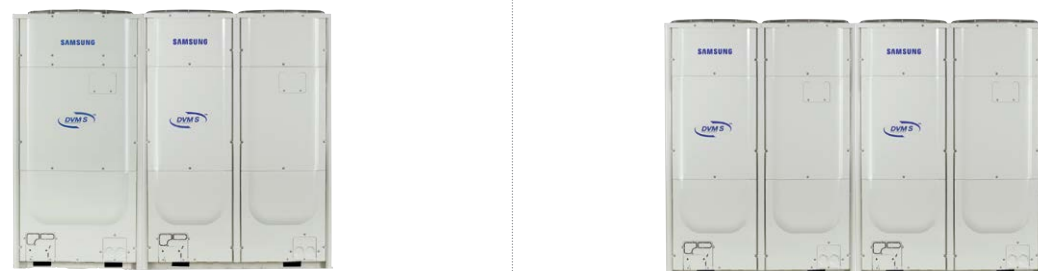

모델명	AM260NXVUHH1S	AM280NXVUHH1S	AM300NXVUHH1S	AM320NXVUHH1S	AM340NXVUHH1S	AM360NXVUHH1S	AM380NXVUHH1S	AM400NXVUHH1S
용량 (kW)	냉방	75.4	81.2	87.0	91.8	97.6	103.4	109.2
	난방	84.9	91.4	98.3	102.2	108.7	115.2	126.0
식별번호	23477284	23477285	23477286	23477287	23477288	23477289	23477290	23477291
인증	NET	NET	NET	NET	NET	NET	NET	NET



모델명	AM420NXVUHH1S	AM440NXVUHH1S	AM460NXVUHH1S	AM480NXVUHH1S
용량 (kW)	냉방	120.8	126.6	132.4
	난방	134.8	141.4	147.9
식별번호	23477258	23477259	23477260	23477261
인증	NET	NET	NET	NET

## 히트펌프용 실내기 - 360 카세트



모델명	AM052NN4DBH1PP	AM060NN4DBH1PP	AM072NN4DBH1PP	AM083NN4DBH1PP	AM100NN4DBH1PP	AM110NN4DBH1PP	AM130NN4DBH1PP	AM145NN4DBH1PP
용량 (kW)	냉방	5.2	6.0	7.2	8.3	10.0	11.0	14.5
	난방	6.0	6.8	8.1	9.3	11.0	12.8	16.3
식별번호	23478370	23478371	23478372	23478373	23478374	23478375	23478376	23478377

## 히트펌프용 실내기 - 4way



모델명	AM052NN4DBH1PP	AM060NN4DBH1PP	AM072NN4DBH1PP	AM083NN4DBH1PP	AM100NN4DBH1PP	AM110NN4DBH1PP	AM130NN4DBH1PP	AM145NN4DBH1PP
용량 (kW)	냉방	5.2	6.0	7.2	8.3	10.0	11.0	14.5
	난방	6.0	6.8	8.1	9.3	11.0	12.8	16.3
식별번호	23478370	23478371	23478372	23478373	23478374	23478375	23478376	23478377

## 히트펌프용 실내기 - 1way



모델명	AM016MN1FBH2PP	AM020MN1FBH2PP	AM023MN1FBH1PP	AM032MN1FBH1PP	AM040MN1FBH1PP	AM052MN1FBH1PP	AM060MN1FBH1PP	AM072MN1FBH1PP
용량 (kW)	냉방	1.6	2.0	2.3	3.2	4.0	5.2	7.2
	난방	1.8	2.3	2.6	3.6	4.5	6.0	8.1
식별번호	23478161	23478168	23478164	23478167	23478166	23478169	23478163	23478165

# 시스템에어컨

## 히트펌프용 실내기 - 2way



모델명	AM052KN2DBH1PP		AM060KN2DBH1PP		AM072KN2DBH1PP	
용량 (kW)	냉방	5.2	6.0	7.2		
	난방	6.0	6.8	8.1		
식별번호	23031159		23031160		23031161	

## 히트펌프용 실내기 - 4way (소형)



모델명	AM032KNDBH1PP		AM040KNDBH1PP		AM052KNDBH1PP		AM060KNDBH1PP	
용량 (kW)	냉방	3.2	4.0	5.2	6.0			
	난방	3.6	4.5	6.0	6.8			
식별번호	23031155		23031156		23031157		23031158	

## 히트펌프용 실내기 - DUCT(저정압)



모델명	AM052FNLDBH1		AM072FNLDBH1		AM083FNMDBH1		AM100FNMDBH1		AM110FNMDBH1		AM145FNMDBH1	
용량 (kW)	냉방	5.2	7.2	8.3	10.0	11.0	14.5					
	난방	6.0	8.0	9.3	11.0	12.8	16.3					
식별번호	22718797		22718798		22718800		22718801		22718802		22718804	

## 히트펌프용 실내기 - DUCT(중정압)



## 히트펌프용 실내기 - DUCT(고정압)



모델명	AM100KNHDBH1PP		AM110KNHDBH1PP		AM130KNHDBH1PP		AM145KNHDBH1PP		AM230KNHDBH1PP		AM290KNHDBH1PP	
용량 (kW)	냉방	10.0	11.0	13.0	14.5	23.0	29.0					
	난방	11.0	12.8	14.5	16.3	25.9	32.6					
식별번호	23031171		23031172		23031173		23031174		23031175		23031176	

## 히트펌프용 실내기 - 직립형



모델명	AM145KNPDBH1PP		AM290KNPDBH1PP	
용량 (kW)	냉방	14.5	29.0	
	난방	16.3	32.6	
식별번호	23031177		23031178	

## 히트펌프용 실내기 - 벽걸이형



## 히트펌프용 실내기 - 바닥상치형



모델명	AM023KNDBH1		AM032KNDBH1		AM040KNDBH1		AM040JNGDBH1		AM072JNGDBH1	
용량 (kW)	냉방	2.3	3.2	4.0	4.0	7.2				
	난방	2.6	3.6	4.5	4.5	8.1				
식별번호	23275863		23275870		23275871		22905104		22905103	

# 시스템에어컨

## 전기히트펌프 - EHS (Hydro Unit)



모델명	AM320FNBDDBH1	AM520FNBDDBH1	AM160FNBFBB1	AM250FNBFBB1	AM250FNBFHB1	
용량 (kW)	냉방	29.0	46.4	-	-	-
	난방	32.0	52.0	16.0	25.0	25.0
식별번호	22724073	22724072	22724076	22724075	22724074	

## 전기히트펌프 (실외기) - *DVM S Eco*



모델명	AM040FXMDHH1PP	AM050FXMDHH1PP	AM060FXMDHH1PP	
용량 (kW)	냉방	11.0	14.5	16.0
	난방	12.4	16.3	18.0
식별번호	22865624	22861585	22861586	

## 지열히트펌프 (실외기) 지열 - *DVM S GEO*



모델명	AM080FXWAHR2	AM100FXWAHR2	AM120FXWAHR2	AM200FXWAHR2	AM300FXWAHH1	
용량 (kW)	냉방	22.8	25.0	29.6	55.5	73.5
	난방	21.7	26.1	30.5	55.2	77.3
식별번호	23130144	23130145	23130146	23130147	23130148	
인증	Q / 신재생	Q / 신재생	Q / 신재생	Q / 신재생	Q / 신재생	

## 냉방기 (실외기) - 냉방전용



모델명	AM080FXVGHC1	AM100FXVGHC1	AM120FXVGHC1	AM140FXVGHC1	AM160FXVGHC1	AM180FXVGHC1	AM200FXVGHC1	AM220FXVGHC1
용량 (kW)	23.0	29.0	34.8	40.6	46.4	52.2	58.0	63.0
식별번호	22687566	22687567	22687568	22687569	22687570	22687571	22687572	22687573
인증	Q / KC인증	Q / KC인증	Q / KC인증	Q / KC인증	Q / KC인증	Q / KC인증	Q / KC인증	Q / KC인증



모델명	AM240FXVGHC1SY	AM260FXVGHC1SY	AM280FXVGHC1SY	AM300FXVGHC1SY	AM320FXVGHC1SY	AM340FXVGHC1SY
용량 (kW)	69.6	75.4	81.2	87.0	92.8	97.8
식별번호	22687574	22687575	22687576	22687577	22687578	22687579
인증	Q / KC인증	Q / KC인증	Q / KC인증	Q / KC인증	Q / KC인증	Q / KC인증



모델명	AM360FXVGHC1SY	AM380FXVGHC1SY	AM400FXVGHC1SY	AM420FXVGHC1SY	AM440FXVGHC1SY	AM460FXVGHC1SY
용량 (kW)	103.6	109.4	116.0	121.0	126.0	132.6
식별번호	22687580	22687581	22687582	22687583	22687584	22687585
인증	Q / KC인증	Q / KC인증	Q / KC인증	Q / KC인증	Q / KC인증	Q / KC인증

# 에어컨

## 중대형 에어컨 / 일반 에어컨

## 중대형 냉난방기 (초절전 디지털 인버터)



### AP-SG803H / AP-SG583H

초절전 디지털 인버터 시스템  
 염화암필터  
 냉난방 / 자동 / 제습 / 송풍운전  
 스피드운전  
 정전보상 기능  
 24시간 꺼짐 / 켜짐 예약

모델명	나라장터 물품분류번호	나라장터 물품식별번호
AP-SG803H	40101787	22417414
AP-SG583H	40101787	22425606



모델명	냉방능력 (kW) (최대 / 정격 / 최소)	난방 능력 (kW) (최대 / 정격 / 최소)	히터능력 (kW)	소비전력 (kW) 냉방 (정격 / 최소)	소비전력 (kW) 난방 (정격 / 최소)	실내기 크기 (mm) (W × H × D)	실외기 크기 (mm) (W × H × D)	실내기명	실외기명	배관명	전원사양 (상 / V / Hz)
AP-SG803H	29.0 / 15.0	33.0 / 17.0	-	11.5 / 4.6	12.5 / 4.9	1,100 × 1,800 × 485	880 × 1,695 × 765	APN-SG803H	APX-SG803H	FPH-3878XS	3상, 4선식 / 380 V / 60 Hz
AP-SG583H	21.0 / 11.0	24.0 / 12.0	-	7.7 / 3.3	7.85 / 4.1	1,100 × 1,800 × 485	880 × 1,695 × 765	APN-SG583H	APX-SG583H	FPH-3834XS2	3상, 4선식 / 380 V / 60 Hz

- 에너지 소비효율 기준 변경이나 성능 개선에 따라 에너지 소비효율 등급은 변경될 수도 있습니다.



공공장소에서 사용하기 좋은 벽걸이형 공기청정기  
**삼성 블루스카이 4000**



**더 빠르고 강력한 청정**  
교실과 같은 넓은 공간도 빠르고 강력하게 청정합니다.



**공간활용이 뛰어난 벽걸이 타입**  
사람의 이동이 많은 공공장소에서도 제품과 부딪힐 염려 없이 안전하게 사용할 수 있습니다.



**집중을 돕는 저소음 학습모드**  
저소음으로 실내 청정도에 맞게 자동으로 풍량을 조절하는 학습모드가 있습니다.

## 삼성 블루스카이 4000



**AX85N4020WWD**  
공공장소에서 사용하기 좋은 벽걸이형 공기청정기  
넓은 공간도 빠르고 강력하게 청정  
공간 활용이 뛰어난 벽걸이형 디자인  
집중을 돕는 저소음 학습모드



제품정보

모델명	AX85N4020WWD	나라장터 물품분류번호	40161602	나라장터 물품식별번호	23340594
-----	--------------	-------------	----------	-------------	----------

모델	청정 면적 (m <sup>2</sup> )	색상 (본체 / 디스플레이)	타입	청정	필터	센서	디스플레이	종합 청정도 (미세먼지+가스) 색상 표시	Wi-Fi	편의기능	제품 크기 (mm) (W × H × D)	무게 (kg)	에너지 소비 효율			
AX85N4020WWD	85	화이트 / 화이트	벽걸이형	2Way	입체 청정 극세 필터 숯 탈취 필터	미세먼지 집진필터 레이저 PM1.0 센서	가스 센서 구분	●	●	●	●	●	●	720 × 620 × 225	15.5	1등급

## 삼성 블루스카이 9000



**AX142N9080SD**  
4way 서라운드 바람으로 넓은 공간을 빠르게 청정  
레이저 PM1.0 센서로 미세한 입자까지 정밀하게 감지  
- 미세한 입자 : 센서 내 인입 된 것을 기준으로 0.3 μm 보다 큰 입자  
실내 공기 상태를 한 눈에 알 수 있는 청정지수 디스플레이  
은은하게 빛나는 무드라이팅



제품정보

모델명	AX142N9080SD	나라장터 물품분류번호	40161602	나라장터 물품식별번호	23485864
-----	--------------	-------------	----------	-------------	----------

모델	청정 면적 (m <sup>2</sup> )	색상 (본체 / 디스플레이)	청정	필터	센서	디스플레이	삼성 스마트싱스 (Wi-Fi)	편의기능	제품 크기 (mm) (W × H × D)	무게 (kg)	에너지 소비 효율				
AX142N9080SD	142	화이트 / 블랙	4Way	입체 청정 극세 필터 숯 탈취 필터	미세먼지 집진필터 레이저 PM1.0 센서	가스 센서 미세먼지 농도 수치 표시 미세먼지 청정도 색상 표시 가스 청정도 색상 표시	●	●	●	●	●	●	360 × 1,890 × 327	32.2	1등급

## 삼성 블루스카이 7000



**AX50J7100WTD**  
스마트 자동 운전 모드  
탈부착이 용이한 전면 도어  
스피드 운전 / 취침 / 예약 / 잠금 있음  
4단계 청정도 표시 (빨-노-초-파)



제품정보

모델명	AX50J7100WTD	나라장터 물품분류번호	40161602	나라장터 물품식별번호	22865819
-----	--------------	-------------	----------	-------------	----------

모델	청정 면적 (m <sup>2</sup> )	색상 (본체 / 디스플레이)	타입	청정	필터	센서	디스플레이	Wi-Fi	편의기능	제품 크기 (mm) (W × H × D)	무게 (kg)	에너지 소비 효율
AX50J7100WTD	54	화이트 / 화이트	스탠드형	3Way	입체 청정 극세 필터 숯 탈취 필터	미세먼지 집진필터 PM10 센서 가스 센서	구분 청정 디스플레이	●	●	360 × 1,054 × 284	15	1등급

## 삼성 블루스카이 5000



**AX34M5020WDD**  
3방향 입체 청정  
7중 청정시스템으로 빈틈 걱정없는 먼지제거  
이동 바퀴로 이동 편리



제품정보

모델명	AX34M5020WDD	나라장터 물품분류번호	40161602	나라장터 물품식별번호	23288647
-----	--------------	-------------	----------	-------------	----------

모델	청정 면적 (m <sup>2</sup> )	색상 (본체 / 디스플레이)	타입	청정	필터	센서	디스플레이	Wi-Fi	편의기능	제품 크기 (mm) (W × H × D)	무게 (kg)	에너지 소비 효율
AX34M5020WDD	33.5	화이트 / 블랙	스탠드형	3Way	입체 청정 극세 필터 숯 탈취 필터	미세먼지 집진필터 PM10 센서 가스 센서	구분 청정 디스플레이	●	●	360 × 783 × 293	11.6	1등급

# 냉장고

## 독립냉각으로 더욱 신선해진 삼성 냉장고

### 독립냉각 (Twin Cooling Plus)

냉장실과 냉동실 각각 독립냉각으로 냉장실은 최적습도를 유지해 야채를 오래오래 신선하게 보관해주고, 냉동실은 음식 냄새가 잘 배지 않는 깨끗한 얼음을 만들어 줍니다.

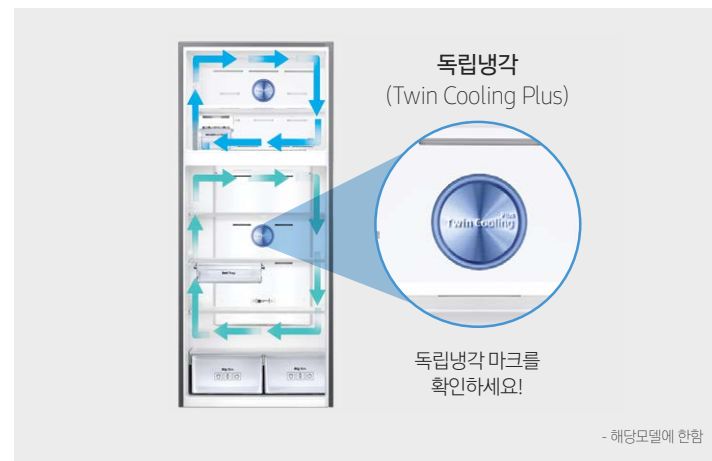

### 스마트 변온모드

표준, 냉동꺼짐, 냉장꺼짐, 전체냉장, 미니냉장 5가지 모드로 용도에 맞는 온도 전환은 물론 에너지까지 절약할 수 있습니다.



## 일반 냉장고



### RT60N6211SG

고급스러운 블랙 리얼 스테인리스

냉기를 따로따로 더 신선하게 독립냉각  
냉동실도 내 맘대로 스마트 변온모드  
육·어류 전문보관 특선실  
효율적인 디지털 인버터 컴프레서



### 589 L (냉동 161 L, 냉장 428 L)

모델명	나라장터 물품분류번호	나라장터 물품식별번호
RT60N6211SG	24131501	23449504

모델명	용량	에너지 소비효율	크기 (mm) (W × H × D)	색상	컴프레서	냉각 방식	탈취기	실내조명
RT60N6211SG	589 L (냉동 161 L, 냉장 428 L)	1 등급	836 × 1,722 × 810	Black Caviar	디지털 인버터 컴프레서	독립냉각	●	LED (Top LED 라이팅)



### RT25NAR4HWW

심플하게 오래도록 아름답게 모던 디자인

안쪽 식재료도 꺼내기 쉽게 이지 슬라이드 선반  
큰 물병도 불편 없이 빅가드  
야채와 과일을 촉촉하게 자연야채실  
에너지 낭비 걱정없이 디지털 인버터 컴프레서



### 255 L (냉동 53 L, 냉장 202 L)

모델명	나라장터 물품분류번호	나라장터 물품식별번호
RT25NAR4HWW	24131501	23481145

모델명	용량	에너지 소비효율	크기 (mm) (W × H × D)	색상	컴프레서	냉각 방식	탈취기	스마트 변온모드	실내조명
RT25NAR4HWW	255 L (냉동 53 L, 냉장 202 L)	1 등급	555 × 1,635 × 637	Snow White	디지털 인버터 컴프레서	멀티냉각	-	-	Top LED 라이팅

- QR Code (Quick Response Code) : 스마트폰 / 패드 앱스토어에서 QR Code 관련 앱을 다운받으셔서, QR Code를 읽으시면, 해당 제품의 상세한 정보를 확인하실 수 있습니다. 대표제품 웹페이지로 연결되므로 일부 사양 차이가 있을 수 있습니다.  
- 에너지 소비효율 기준 변경이나 성능 개선에 따라 에너지 소비효율 등급은 변경될 수도 있습니다.

## 일반 냉장고



### RT62N704HS9

독립냉각으로 최적의 온도와 습도 유지

냉장실, 냉동실의 공간을 사용패턴에 맞게 사용 가능  
도어를 90°만 열어도 간섭없이 야채실 인출



### 615 L (냉동 160 L, 냉장 455 L)

모델명	나라장터 물품분류번호
RT62N704HS9	24131501

모델명	용량	에너지 소비효율	크기 (mm) (W × H × D)	색상	컴프레서	냉각 방식	탈취기	스마트 변온모드	실내조명
RT62N704HS9	615 L (냉동 160 L, 냉장 455 L)	1 등급	836 × 1,862 × 788	Refined Inox (실버)	디지털 인버터 컴프레서	독립냉각	●	-	Top LED 라이팅 (냉동 / 냉장)



### RT53N603HS8

독립냉각으로 최적의 온도와 습도 유지

냉장실, 냉동실의 공간을 사용패턴에 맞게 사용 가능  
도어를 90°만 열어도 간섭없이 야채실 인출



### 525 L (냉동 125 L, 냉장 400 L)

모델명	나라장터 물품분류번호
RT53N603HS8	24131501

모델명	용량	에너지 소비효율	크기 (mm) (W × H × D)	색상	컴프레서	냉각 방식	탈취기	스마트 변온모드	실내조명
RT53N603HS8	525 L (냉동 125 L, 냉장 400 L)	1 등급	790 × 1,855 × 720	Elegant Inox (실버)	디지털 인버터 컴프레서	독립냉각	●	표준 / 냉장꺼짐 / 전체냉장 / 미니냉장	Top LED 라이팅 (냉동 / 냉장)



### RT32N503HS8

독립냉각으로 최적의 온도와 습도 유지

냉장실, 냉동실의 공간을 사용패턴에 맞게 사용 가능  
도어를 90°만 열어도 간섭없이 야채실 인출



### 317 L (냉동 71 L, 냉장 246 L)

모델명	나라장터 물품분류번호
RT32N503HS8	24131501

모델명	용량	에너지 소비효율	크기 (mm) (W × H × D)	색상	컴프레서	냉각 방식	탈취기	스마트 변온모드	실내조명
RT32N503HS8	317 L (냉동 71 L, 냉장 246 L)	1 등급	600 × 1,715 × 672	Elegant Inox (실버)	디지털 인버터 컴프레서	독립냉각	●	표준 / 냉장꺼짐 / 전체냉장 / 미니냉장	Top LED 라이팅 (냉장)

- QR Code (Quick Response Code) : 스마트폰 / 패드 앱스토어에서 QR Code 관련 앱을 다운받으셔서, QR Code를 읽으시면, 해당 제품의 상세한 정보를 확인하실 수 있습니다. 대표제품 웹페이지로 연결되므로 일부 사양 차이가 있을 수 있습니다.  
- 에너지 소비효율 기준 변경이나 성능 개선에 따라 에너지 소비효율 등급은 변경될 수도 있습니다.

## 일반 냉장고



### RT50K6035SL

독립냉각으로 최적의 온도와 습도 유지

냉장실, 냉동실의 공간을 사용패턴에 맞게 사용 가능  
도어를 90°만 열어도 간섭없이 야채실 인출



제품정보

### 499 L (냉동 125 L, 냉장 374 L)

모델명	나라장터 물품분류번호								
RT50K6035SL	24131501								
모델명	용량	에너지 소비효율	크기 (mm) (W × H × D)	색상	컴프레서	냉각 방식	탈취기	스마트 변온모드	실내조명
RT50K6035SL	499 L (냉동 125 L, 냉장 374 L)	2 등급	790 × 1,785 × 720	Natural	디지털인버터 컴프레서	독립냉각	●	표준 / 냉장꺼짐 / 전체냉장 / 미니냉장	LED (냉동 / 냉장)

## 전자레인지



### MS23K3523AW

향균 세라믹 전자레인지

3면 입체 가열 방식  
향균 세라믹 코팅 조리실



제품정보

### 23 L

모델명	나라장터 물품분류번호									나라장터 물품식별번호	
MS23K3523AW	52141502									23198139	
모델명	용량	색상	3면입체 가열방식	향균세라믹 코팅조리실	쾌속해동	탈취	스팀	절전	잠금	자동조리	크기 (mm) (W × H × D)
MS23K3523AW	23 L	White	●	●	쾌속해동 Plus	●	-	●	●	●	489 × 275 × 374

## 업소용 청소기



### VW33M7510LK

넓은 공간에서도 사용하기 편리한 청소기

더욱 길어진 코드길이 (9 m)  
먼지를 많이 채울수 있는 15 L 대형 먼지통  
2중 워셔블 필터



제품정보

모델명	나라장터 물품분류번호									나라장터 물품식별번호	
VW33M7510LK	47121602									23331670	
모델명	먼지통	필터	브러시	소비전력	흡입력	코드길이	크기 (mm) (W × H × D)				
VW33M7510LK	Bagless 15리터 대용량	이중워셔블필터	투스텝브러시	1,400 W	280 W	9 m	350 × 540 × 355				

## 청소기



### VS80N8061KW / VS75N8011KR

미세먼지 99.999% 배출 차단 5중 청정 헤파 시스템  
- 미세먼지는 10 μm 이하 입자이며, 흡입된 먼지에 한함  
- SLG 테스트 기준으로, 실사용 환경에 따라 다를 수 있음

50 도까지 꺾이는 플렉스 핸들로 구석구석을 깨끗하게  
이지클린 먼지통으로 간편하게 먼지 제거



제품정보

모델명	나라장터 물품분류번호									나라장터 물품식별번호	
VS80N8061KW	47121602									23449344	
VS75N8011KR	47121602									23449343	
모델명	먼지용량	소음	사용시간 (터보/일반)	소비전력	흡입력	브러시 너비 (mm)	색상	연장통세브러시	솔브러시	배기필터	본체무게 (Kg)
VS80N8061KW	0.35 L	82 dBA	7 / 40 min	450 W	150 W	252	에어본 (화이트) / 실버	●	●	헤파시스템	2.95
VS75N8011KR	0.35 L	82 dBA	7 / 40 min	400 W	130 W	252	에어본 (화이트) / 레드	●	●	헤파시스템	2.95

- QR Code (Quick Response Code) : 스마트폰 / 패드 앱스토어에서 QR Code 관련 앱을 다운받으셔서, QR Code를 읽으시면, 해당 제품의 상세한 정보를 확인하실 수 있습니다. 대표제품 웹페이지로 연결되어 일부 사양 차이가 있을 수 있습니다.  
- 에너지 소비효율 기준 변경이나 성능 개선에 따라 에너지 소비효율 등급은 변경될 수도 있습니다.



## 자연의 좋은 건조를 만나다 삼성 건조기 그랑데

**12 YEAR WARRANTY**  
튼튼함은 기본, 12년 무상보증까지  
뛰어난 기술력으로 튼튼하게 오래,  
모터와 컴프레서까지 12년 무상보증으로  
걱정 없이 사용할 수 있습니다.

## 국내 최대 건조 용량 16 kg 모델 출시

### 신제품 그랑데 16 kg



16 kg 신모델 출시로,  
국내 최대 건조 용량

21L로 더 커진 용량으로 '슈퍼킹' 사이즈  
이불건조는 물론, 더 많은 양의 빨래까지  
넉넉하게 건조할 수 있습니다.

- 국내 최대: 가정용 전기식 의류건조기,  
2018년 12월 기준.

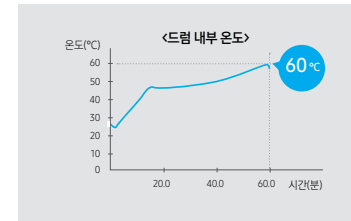

마법의 60°C 로  
옷감 손상 걱정 없이  
건조 시 드럼 내부 최고 온도가  
60°C를 넘지 않아  
옷감 손상은 줄이고  
건조는 더 뚝뚝하게 해줍니다.



360개 에어홀로  
많은 빨래도 골고루

360개 에어홀에서  
건조바람이 풍부하게 퍼져나와  
많은 빨래도 구석구석  
빠르게 건조해줍니다.



초고속 예열로  
한겨울에도 빠르게  
예열 기능을 더해,  
추운 겨울에도 변함없이  
1시간 내에 빠른 건조가 가능합니다.

영하 5°C 건조 시간 : 63분(KATRI 시험, '18.11월 기준) / 자사 시험법에 따른 KATRI(한국의류시험연구원) 실험치로, 실 사용 환경에 따라 다를 수 있음.  
24°C 시험 조건 : 표준코스+스피드모드 건조도 약, DOE 5 kg부하 (MC 45 %) 건조 기준. / 영하 5°C 시험 조건 : 표준코스+스피드모드 건조도 약, DOE 5 kg부하 (MC 45 %) 건조 기준, 각 해당 온도에 24시간 방치 후 건조 작동.

## 삼성 건조기



### DV14N8520KV

삼성 건조기 그랑데  
하이브리드 히트펌프  
스마트 컨트롤  
에어워시

### DV90M6200MW

저온제습건조  
울인원필터  
에어워시

모델명	나라장터 물품분류번호									나라장터 물품식별번호	
DV14N8520KV	47111503										
DV90M6200MW	47111503									23449386	

모델명	용량	울인원 필터	양방향도어	스피드 / 예코	건조정도	드럼라이트	리모컨	실내 설치 키트	에어살균	패딩케어	물 수위 표시창	본체 컬러	디스플레이	크기 (mm) (W × H × D)
DV14N8520KV	14 kg	●	-	●	4단계	●	●	● (벨매)	●	●	-	블랙 캐비어	LED	686 × 984 × 866
DV90M6200MW	9 kg	●	●	-	3단계	●	-	-	-	-	●	화이트	LED	600 × 850 × 600

# 비데



디자인은 세련,  
사용은 더 깨끗하게!

SBD-930 / SBD-930A / SBD-930B



모델명	나라장터 물품분류번호	나라장터 물품식별번호	모델명	나라장터 물품분류번호	나라장터 물품식별번호	모델명	나라장터 물품분류번호	나라장터 물품식별번호
SBD-930	30181502	23409359	SBD-930A	30181502	23409358	SBD-930B	30181502	23409357

## 구매 전, 반드시 도기 크기를 확인하여 주세요!

도기 (변기) SIZE에 따라 설치 조건이 상이하므로 구매 전 해당 모델을 확인하여 주시기 바랍니다.

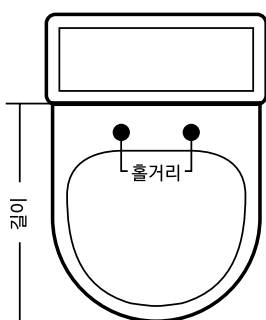

모델명	도기크기	
	길이	홀거리
SBD-930	500 mm 이하	140 ~ 200 mm
SBD-930A		
SBD-930B		

모델명	버튼조절단계					주요기능				노즐			변좌	규격	제품크기 (W × H × D)	
	변좌온도	온수조절	노즐위치	수입조절	온풍/건조	탈취	쾌변	어린이	정수필터	노즐수	자동세척	노즐재질				재질
SBD-930	4단계	4단계	5단계	5단계	5단계	●	●	●	●	3노즐	●	스테인레스	항균수지	디지털센서	1,400 W	443 × 154 × 507
SBD-930A	4단계	4단계	5단계	5단계	5단계	-	●	●	●	3노즐	●	스테인레스	항균수지	디지털센서	1,400 W	443 × 154 × 507
SBD-930B	4단계	4단계	5단계	5단계	-	-	●	●	●	3노즐	●	스테인레스	항균수지	디지털센서	1,400 W	443 × 154 × 507

# 노트북 제품사양

삼성전자는 Windows 10 Pro를 권장합니다.



구분	NT930QAA-K501G			
시스템	운영체제	OS	Windows 10 Pro	
	프로세서	CPU	Intel® Core™ i5 Processor 8250U	
		CPU 클럭	1.60 GHz up to 3.40 GHz 6 MB L3 Cache	
		L3 캐시 메모리	-	
	칩셋	-		
	메모리	메인 메모리	8 GB DDR4 Memory (On BD 8 GB)	
		메모리 타입	-	
		메모리 슬롯	-	
	Display	LCD	33.7 cm FHD RealView LED Display (1,920 × 1,080), 터치스크린	
		그래픽 칩셋	Intel® UHD Graphics 620	
그래픽 메모리		-		
멀티 미디어	사운드	사운드	SoundAlive™	
		스피커	스테레오 스피커 (1.5 W × 2)	
		사운드 포트	-	
	카메라	720p HD 카메라 (IR 카메라)		
저장장치	HDD	None 256 GB NVMe SSD		
	ODD	-		
	FDD	-		
통신	유선 LAN	-		
	무선 LAN	802.11 ac (2 × 2)		
	블루투스	Bluetooth v4.1		
I/O 포트	본체 I/O 포트	1 HDMI, 1 USB-C™ [최대 5Gbps*, 4K 디스플레이 출력 (어댑터필요), 충전] 1 USB 3.0, MicroSD Multi-media Card Reader, 1 헤드폰 출력/마이크 입력 콤보, 1 DC-in		
입력 장치	키보드	패블 키보드 (백라이트 지원)		
	포인팅	클릭패드		
파워	배터리	39 Wh		
	AC 어댑터	어댑터 출력 파워	45 W	
크기 / 무게	크기 (mm) (W × D × H)	본체 크기	310.5 × 206.6 × 14.6 ~ 16.5	
	무게	본체 무게	995 g	
보증기간	-			

- 무게는 구성품 및 제조조건에 따라 달라질 수 있음

# 노트북 제품사양

삼성전자는 Windows 10 Pro를 권장합니다.



구분			NT550EAA-K58G	NT550EAA-K51G	NT550EAA-K52G
시스템	운영체제	OS	Windows 10 Pro	Windows 10 Home (삼성전자는 Windows 10 Pro를 권장합니다.)	Windows 10 Pro
		프로세서	CPU	Intel® Core™ i5 Processor 8250U	Intel® Core™ i5 Processor 8250U
	CPU 클럭		1.60 GHz / 3.40 GHz	1.60 GHz / 3.40 GHz	1.60 GHz / 3.40 GHz
	L3 캐시 메모리		6 MB	6 MB	6 MB
	칩셋			-	-
	메모리	메인 메모리	8 GB	8 GB	8 GB
		메모리 타입	DDR4	DDR4	DDR4
		메모리 슬롯	1 SODIMM	1 SODIMM	1 SODIMM
	Display	LCD	39.6 cm FHD 광시야각 LED Display (1,920 × 1,080), Anti-Glare	39.6 cm FHD 광시야각 LED Display (1,920 × 1,080), Anti-Glare	39.6 cm FHD 광시야각 LED Display (1,920 × 1,080), Anti-Glare
		그래픽 칩셋	Intel® UHD Graphics 620	Intel® UHD Graphics 620	Intel® UHD Graphics 620
그래픽 메모리		-	-	-	
멀티 미디어	사운드	사운드	SoundAlive™	SoundAlive™	SoundAlive™
		스피커	스테레오 스피커 (1.5 W × 2)	스테레오 스피커 (1.5 W × 2)	스테레오 스피커 (1.5 W × 2)
		사운드 포트	내장 디지털마이크	내장 디지털마이크	내장 디지털마이크
	카메라	웹 카메라		웹 카메라	웹 카메라
저장장치	HDD	256 GB Solid-state drive	128 GB Solid-state drive + 1 TB Hard Disk Drive (5,400 RPM)	128 GB Solid-state drive + 1 TB Hard Disk Drive (5,400 RPM)	
	ODD	-	-	-	
	FDD	-	-	-	
통신	유선 LAN	10 / 100 / 1000 Gigabit Ethernet	10 / 100 / 1000 Gigabit Ethernet	10 / 100 / 1000 Gigabit Ethernet	
	무선 LAN	802.11 ac (1 × 1)	802.11 ac (1 × 1)	802.11 ac (1 × 1)	
	블루투스	Bluetooth v4.1	Bluetooth v4.1	Bluetooth v4.1	
I / O 포트	본체 I / O 포트	1 HDMI, 2 USB 3.0, 1 USB 2.0, 1 헤드폰 출력 / 마이크 입력 콤보, 1 RJ45 (랜), 1 DC-in	1 HDMI, 2 USB 3.0, 1 USB 2.0, 1 헤드폰 출력 / 마이크 입력 콤보, 1 RJ45 (랜), 1 DC-in	1 HDMI, 2 USB 3.0, 1 USB 2.0, 1 헤드폰 출력 / 마이크 입력 콤보, 1 RJ45 (랜), 1 DC-in	
입력 장치	키보드	-	-	-	
	포인팅	터치패드	터치패드	터치패드	
파워	배터리	43 Wh	43 Wh	43 Wh	
	AC 어댑터	어댑터 출력 파워	40 W	40 W	
크기 / 무게	크기 (mm) (W × D × H)	본체 크기	377.4 × 248.6 × 19.9	377.4 × 248.6 × 19.9	377.4 × 248.6 × 19.9
	무게	본체 무게	1.9	1.97	1.97
보증기간			-	-	-

- 무게는 구성품 및 제조조건에 따라 달라질 수 있음

삼성전자는 Windows 10 Pro를 권장합니다.



구분			NT370E5L-K24G	NT370E5L-K23G	
시스템	운영체제	OS	Windows 10 Pro	Windows 10 Home (삼성전자는 Windows 10 Pro를 권장합니다.)	
		프로세서	CPU	Intel® Core™ i5 Processor 6300HQ	Intel® Core™ i5 Processor 6300HQ
	CPU 클럭		2.30 GHz / 3.20 GHz	2.30 GHz / 3.20 GHz	
	L3 캐시 메모리		6 MB	6 MB	
	칩셋			Intel HM170	Intel HM170
	메모리	메인 메모리	4 GB	4 GB	4 GB
		메모리 타입	DDR4	DDR4	DDR4
		메모리 슬롯	2 SODIMM	2 SODIMM	2 SODIMM
	Display	LCD	39.6 cm FHD LED Display (1,920 × 1,080), Anti-Reflective	39.6 cm FHD LED Display (1,920 × 1,080), Anti-Reflective	39.6 cm FHD LED Display (1,920 × 1,080), Anti-Reflective
		그래픽 칩셋	Intel® HD Graphics 530	Intel® HD Graphics 530	Intel® HD Graphics 530
그래픽 메모리		-	-	-	
멀티 미디어	사운드	사운드	SoundAlive™	SoundAlive™	
		스피커	스테레오 스피커 (1.5 W × 2)	스테레오 스피커 (1.5 W × 2)	
		사운드 포트	Headphone-out / MIC Combo	Headphone-out / MIC Combo	
	카메라	720p HD 카메라		720p HD 카메라	
저장장치	HDD	128 GB Solid-state drive + 1 TB Hard Disk Drive (5,400 RPM)	1 TB Hard Disk Drive (5,400 RPM)	1 TB Hard Disk Drive (5,400 RPM)	
	ODD	DVD - Dual (9.5 mm, Tray)	DVD - Dual (9.5 mm, Tray)	DVD - Dual (9.5 mm, Tray)	
	FDD	-	-	-	
통신	유선 LAN	10 / 100 / 1000 Gigabit Ethernet	10 / 100 / 1000 Gigabit Ethernet	10 / 100 / 1000 Gigabit Ethernet	
	무선 LAN	802.11 ac (2 × 2)	802.11 ac (2 × 2)	802.11 ac (2 × 2)	
	블루투스	Bluetooth v4.0	Bluetooth v4.1	Bluetooth v4.1	
I / O 포트	본체 I / O 포트	1 DC-in, 1 HDMI, 1 RJ45 (랜), 1 VGA, 1 USB 3.0, 2 USB 2.0, 3-in-1 (SD, SDHC, SDXC) Multi-media Card Reader	1 DC-in, 1 HDMI, 1 RJ45 (랜), 1 VGA, 1 USB 3.0, 2 USB 2.0, 3-in-1 (SD, SDHC, SDXC) Multi-media Card Reader	1 DC-in, 1 HDMI, 1 RJ45 (랜), 1 VGA, 1 USB 3.0, 2 USB 2.0, 3-in-1 (SD, SDHC, SDXC) Multi-media Card Reader	
입력 장치	키보드	패블 키보드 / 숫자키	패블 키보드 / 숫자키	패블 키보드 / 숫자키	
	포인팅	터치패드	터치패드	터치패드	
파워	배터리	-	-	-	
	AC 어댑터	어댑터 출력 파워	48 Wh	48 Wh	
크기 / 무게	크기 (mm) (W × D × H)	본체 크기	375 × 249.2 × 24.2 ~ 29.8	375 × 249.2 × 24.2 ~ 29.8	
	무게 (kg)	본체 무게	2.3	2.3	
보증기간			1년	1년	

- 무게는 구성품 및 제조조건에 따라 달라질 수 있음



# 노트북 제품사양

삼성전자는 Windows 10 Pro를 권장합니다.



구분	NT900X5T-K78G		NT900X5T-K58G	
시스템	운영체제	OS	Windows 10 Pro	Windows 10 Pro
	프로세서	CPU	Intel® Core™ i7 Processor 8550U	Intel® Core™ i5 Processor 8250U
		CPU 클럭	1.80 GHz / 4.0 GHz	1.60 GHz / 3.40 GHz
		L3 캐시 메모리	8 MB	6 MB
	칩셋		-	-
	메모리	메인 메모리	8 GB	8 GB
		메모리 타입	DDR4	DDR4
		메모리 슬롯	-	-
	Display	LCD	38.1 cm FHD RealView LED Display (1,920 × 1,080)	38.1 cm FHD RealView LED Display (1,920 × 1,080)
		그래픽 칩셋	Intel® UHD Graphics 620	Intel® UHD Graphics 620
그래픽 메모리		-	-	
멀티 미디어	사운드	사운드	SoundAlive™	SoundAlive™
		스피커	스테레오 스피커 (1.5 W × 2)	스테레오 스피커 (1.5 W × 2)
		사운드 포트	내장 듀얼 디지털마이크	내장 듀얼 디지털마이크
	카메라	720p HD 카메라	720p HD 카메라	
저장 장치	HDD	256 GB NVMe SSD	256 GB NVMe SSD	
	ODD	-	-	
	FDD	-	-	
통신	유선 LAN	-	-	
	무선 LAN	802.11 ac (2 × 2)	802.11 ac (2 × 2)	
	블루투스	Bluetooth v4.1	Bluetooth v4.1	
I/O 포트	본체 I/O 포트	1 HDMI, 1 Thunderbolt™ 3, 2 USB 3.0, 1 USB 2.0, MicroSD Multi-media Card Reader, 1 헤드폰 출력 / 마이크 입력 콤보, 1 DC-in	1 HDMI, 1 Thunderbolt™ 3, 2 USB 3.0, 1 USB 2.0, MicroSD Multi-media Card Reader, 1 헤드폰 출력 / 마이크 입력 콤보, 1 DC-in	
입력 장치	키보드	패블 키보드 (백라이트 지원)	패블 키보드 (백라이트 지원)	
	포인팅	클릭패드	클릭패드	
파워	배터리	75 Wh	75 Wh	
	AC 어댑터	어댑터 출력 파워	65 W	65 W
크기 / 무게	크기 (mm) (W × D × H)	본체 크기	3479 × 229.4 × 15.4	3479 × 229.4 × 15.4
	무게 (kg)	본체 무게	1.25	1.25
보증기간		-	-	

- 무게는 구성품 및 제조조건에 따라 달라질 수 있음

# 모니터 제품사양



구분	LC43J890DKKXKR	LC34F791WQKXKR	LC32H711QEKXKR	LC27H711QEKXKR	
디스플레이	화면크기	110.2 cm	86.4 cm	80.0 cm	68.4 cm
	밝기	300 cd/m <sup>2</sup>	300 cd/m <sup>2</sup>	300 cd/m <sup>2</sup>	300 cd/m <sup>2</sup>
	명암비	3,000 : 1 (Typ), 2400 : 1 (Min)	3,000 : 1 (Typ)	3,000 : 1 (Typ)	3,000 : 1 (Typ)
	시야각 (좌우 / 상하)	178° / 178°	178° / 178°	178° / 178°	178° / 178°
	응답속도 (ms)	5 (GTG) ms	4 (GTG) ms	4 (GTG) ms	4 (GTG) ms
	해상도	3,840 × 1,200	3,440 × 1,440	2,560 × 1,440	2,560 × 1,440
컬러지원	16.7 M	16.7 M	16.7 M	16.7 M	
입력신호	입력단자	-	Display Port, HDMI	-	Mini-Display Port, HDMI
Plug & Play	USB 허브 지원	3	지원	-	-
전원	소비전력	220 W	73 W	59 W	48 W
	대기모드시 소비전력	Less than 0.5 (HDMI / DP Input Condition) W	0.5 W	Less than 0.3 W	Less than 0.3 W
전원방식	Internal Power	External Adaptor	External Adaptor	External Adaptor	
VESA 규격	-	-	-	-	
제품 색상	Dark Blue Gray (Hair-line)	White	Metallic Silver	Metallic Silver	
크기	제품 (mm) (W × H × D) (스탠드 포함)	1062.7 × 524.6 × 314.4	808.7 × 516.0 × 309.4	712.5 × 519.0 × 276.3	614.2 × 462.0 × 276.3
	제품 (mm) (W × H × D) (스탠드 미포함)	1062.7 × 359.2 × 174.4	808.7 × 362.8 × 167.0	712.5 × 420.7 × 62.8	614.2 × 362.0 × 65.0
	포장 (mm) (W × H × D)	1149.0 × 274.0 × 445.0	896.0 × 589.0 × 371.0	792.0 × 197.0 × 498.0	692.0 × 289.0 × 540.0
무게	제품 무게 (kg) (스탠드 포함)	13.0	7.6	6.80	5.30
	무게 (kg) (박스 포함)	17.2	13.6	9.60	8.20
특징	Samsung MagicBright, Samsung MagicUpscale, 눈 보호 모드, 플리커프리, 동시화면 (PIP), PBP (Picture by Picture), 이미지 사이즈, 이지 셋팅 박스, Windows 10, 스마트 예코 세이빙, 오프 타이머 플러스, 커스텀 키	Samsung MagicBright, Samsung MagicUpscale, 예코 세이빙 플러스, 눈 보호 모드, 플리커프리, 동시화면 (PIP), PBP (Picture by Picture), 퀴엄 닷 컬러, 게임모드, 이미지 사이즈, 이지 셋팅 박스, Windows10.0, FreeSync	Samsung MagicBright, Samsung MagicUpscale, 예코 세이빙 플러스, 눈 보호 모드, 플리커프리, 퀴엄 닷 컬러, 게임모드, 이미지 사이즈, Windows 10, FreeSync	Samsung MagicBright, Samsung MagicUpscale, 예코 세이빙 플러스, 눈 보호 모드, 플리커프리, 퀴엄 닷 컬러, 게임모드, 이미지 사이즈, FreeSync	
스탠드 타입	HAS	HAS	Simple	Simple	

- 제품 사양은 제조사 사정에 의해 변경될 수 있음

# 모니터 제품사양



구분		LS27H650FDKXKR	LS24E20KBLVKR	LS24E65KPLAKR	LS22E20KBSSGKR
디스플레이	화면크기	68.6 cm	59.8 cm	59.8 cm	54.6 cm
	밝기	250 cd/m <sup>2</sup>	300 cd/m <sup>2</sup>	250 cd/m <sup>2</sup> (Typ)	250 cd/m <sup>2</sup> (Typ)
	명암비	1,000 : 1 (Typ)	1,000 : 1 (Typ)	Mega ∞ DCR (Static 1,000 : 1)	Mega ∞ DCR (Static 1,000 : 1)
	시야각 (좌우 / 상하)	178° / 178°	170° / 160°	178° / 178°	170° / 160°
	응답속도 (ms)	5 (GTG) ms	5 ms	4 (GTG) ms	5 (GTG) ms
해상도	1,920 × 1,080	1,920 × 1,080	1,920 × 1,080	1,920 × 1,080	
컬러지원	16.7 M	16.7 M	16.7 M	16.7 M	
입력신호	입력단자	D-Sub, Display Port, HDMI, Headphone	D-Sub, DVI	D-sub cable, HDMI to DVI cable, Audio cable	D-Sub, DVI
Plug & Play	USB 허브 지원	-	-	-	-
전원	소비전력	30 W	30 W	0.3 W (Typ)	21 W (Typ)
	대기모드시 소비전력	Less than 0.3 W	Less than 0.1 W	0.005 W	0.1 W
전원방식		Internal Power	Internal Power	Internal Power	Internal Power
VESA 규격		100 × 100	100 × 100	100 × 100	100 × 100
제품 색상		Black	Black	Black	Black
크기	제품 (mm) (W × H × D) (스탠드 포함)	629.8 × 549.6 × 236.0	554.6 × 412.7 × 185.0	MAX : 554.6 × 482.3 × 224.0 MIN : 554.6 × 352.3 × 224.0	504.3 × 385.4 × 170.0
	제품 (mm) (W × H × D) (스탠드 미포함)	629.8 × 371.6 × 76.8	554.6 × 330.5 × 78.1	554.6 × 330.5 × 55.4	504.3 × 301.9 × 77.5
	포장 (mm) (W × H × D)	781.0 × 216.0 × 444.0	632 × 140 × 421	632 × 185 × 406	593 × 140 × 371
무게	제품 무게 (kg) (스탠드 포함)	6.9	4.06	5.63	3.52
	무게 (kg) (박스 포장)	9.1	5.49	7.14	4.75
특징		Samsung MagicBright, Samsung MagicUpscale, 절전모드 0.00 W, 눈 보호 모드, 플리커프리, 게임모드, 이미지 사이즈, 스마트 에코 세이빙, 오프 타이머 플러스	Samsung MagicAngle, Samsung MagicBright, 스마트 에코 세이빙, 눈 보호 모드, 플리커프리, 게임모드, 이미지 사이즈, 절전타이머	Samsung MagicBright, Samsung MagicUpscale, 스마트 에코 세이빙, 눈 보호 모드, 플리커프리, 게임모드, 이미지 사이즈, 절전 타이머	Samsung MagicAngle, Samsung MagicBright, Samsung MagicUpscale, 스마트 에코 세이빙, 눈 보호 모드, 플리커프리, 게임모드, 이미지 사이즈, 절전 타이머
스탠드 타입		HAS	Simple	HAS	Simple

- 제품 사양은 제조사 사정에 의해 변경될 수 있음

# 삼성 스마트프린터 제품옵션

구분		모델	장착모델
LBP	양면인쇄장치	ML-U5510A	ML-5510N / 5510ND / 6510ND
		ML-U8400A	ML-8800 / 8800N / 8900N / 8851N / 8951N
	보조 급지장치	ML-S3710A	ML-3710D / 3710ND
		SL-SCF3800	SL-M3310ND / SL-M3320ND / SL-M4020ND / SL-M4021ND / SL-M4070FR
		ML-S6512A	ML-5515ND
CLBP	보조 급지장치	CLP-S775A	CLP-775ND
		SL-SCF3001	SL-C4010ND

- 제품 사양은 제조사 사정에 의해 변경될 수 있음