

SAMSUNG
Climate Solutions

ClimateHub



archiproducts
DESIGN AWARDS
—
WINNER 2020

Eco Heating System

EHS ClimateHub R32

Le soluzioni da interno in pompa di calore per il riscaldamento, raffrescamento e la produzione di acqua calda sanitaria.

I componenti

Samsung EHS ClimateHub R32 è il sistema integrato da interno che consente il riscaldamento, raffrescamento e produzione di acqua calda sanitaria in associazione con unità esterne in pompa di calore della serie EHS Split e Mono R32. Il sistema ClimateHub comprende al suo interno tutti i principali componenti idraulici: in questo modo è possibile risparmiare spazio utile all'interno dell'abitazione.

ATTACCHI

Posti nella parte superiori per un'installazione semplificata.

Per i ClimateHub da 260 litri è presente la predisposizione per il ricircolo del circuito sanitario.

DIMENSIONI

(LxAxP) 595 x 1.800 x 700 mm

Si inserisce perfettamente negli ambienti di servizio della casa grazie alle sue dimensioni standard e alla forma compatta.

SCAMBIATORE

Scambiatore ad alta efficienza a piastre saldobrasate.

ClimateHub

Classe Energetica A+++/A++

- Volume da 200 o 260 litri.
- Resistenza elettrica da 3 kW.
- Isolamento in poliuretano.
- Massima pressione di 12 bar.

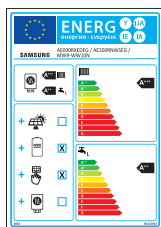

RESISTENZA DI BACKUP

Da 2 kW o da 6 kW ⁽¹⁾

POMPA DI CIRCOLAZIONE

Inclusa con controllo PWM a inverter, 25LPM/7mAq

ACCESSO E CONTROLLO INTUITIVO

- Pannellino removibile per la manutenzione e la gestione delle componenti interne.
- Predisposizione per comando MWR-WW10N.
- Smart Grid. Contatto Fotovoltaico.
- SD esterna per salvare dati e settaggi.

FLUSSOSTATO ELETTRONICO

Consente, in abbinamento al comando cablato MWR-WW10N, una stima dei consumi.

VASO D'ESPANSIONE

da 8 Litri

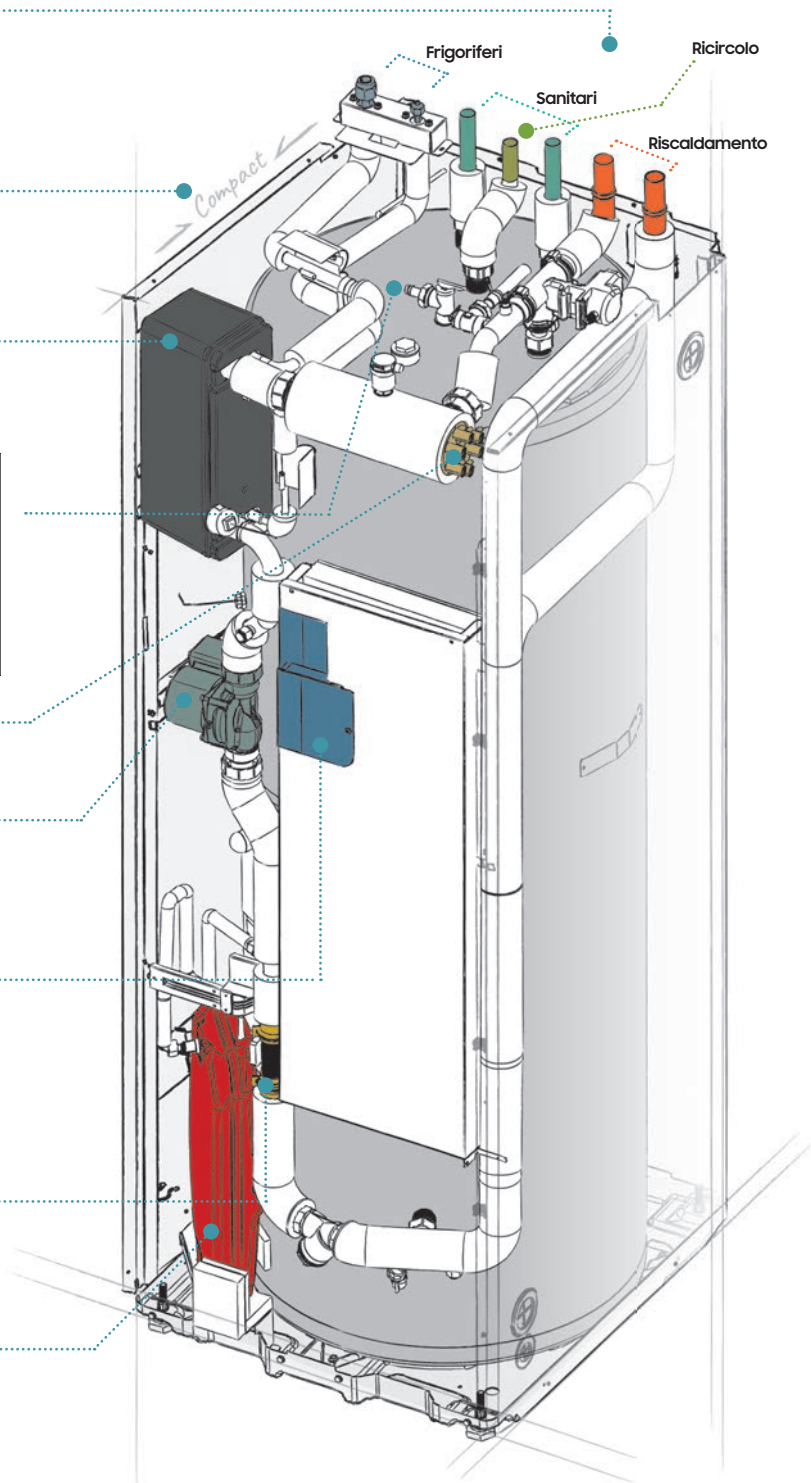

I Plus

✚ Massima efficienza con la classe energetica A++/A+²

✚ Installazione semplificata grazie agli attacchi posti in alto e una manutenzione facilitata dal pannello anteriore;

✚ Monitoraggio dei consumi intuitivo grazie allo speciale flussostato elettronico;

✚ Temperatura di mandata arriva fino a 65°C³ con funzionamento garantito fino a -25°C.

✚ Gestione Intelligente tramite APP SmartThings



(1) Disponibile kit resistenze elettriche da 4 e 6 kW per modelli monofase. (2) Valore riferito ad abbinamento con AE044-AE066-AE090. (3) Limite di temperatura raggiungibile per EHS SPLIT ed EHS MONO, mentre per EHS TDM PLUS il limite è di 55°C.

Panoramica del sistema EHS R32



UNITÀ ESTERNA

Garantisce prestazioni elevate in ogni condizione.

ClimateHub

Produce acqua calda/refrigerata ed acqua calda sanitaria.



PANNELLO FOTOVOLTAICO

(non di fornitura Samsung)
ClimateHub è già predisposto con contatto fotovoltaico.

EROGAZIONE ACQUA CALDA

L'acqua calda presente nell'accumulo può essere utilizzata in qualsiasi momento della giornata.



RISCALDAMENTO/RAFFRESCAMENTO A PAVIMENTO

L'acqua calda circola nei pannelli a pavimento riscaldando/raffreddando l'ambiente.

KIT EEV

Remotizzabile per ridurre la rumorosità (Solo per unità interne a parete).



KIT WI-FI

Consente monitoraggio e gestione del sistema mediante Smartphone anche da remoto utilizzando l'app SmartThings.



PANNELLO COMANDI MWR-WW10N (obbligatorio)

Gestione parte idronica.



Gamma

UNITÀ ESTERNA		MODULO IDRONICO	CLIMATEHUB	COMANDI			
EHS SPLIT	EHS MONO	CAPACITÀ (kW)	CAPACITÀ (L)		Kit Wi-Fi	Pannello Comandi	Kit Controllo
CAPACITÀ (kW)			9.0*	200	260	MIM-H04EN Compatibile con tutti i modelli	MWR - WW10N (obbligatorio)
4.0 / 6.0 / 9.0*	5.0 / 8.0* / 12.0* / 16.0*	Abbinabile solo alla versione EHS SPLIT	Abbinabile ad entrambe le versioni EHS SPLIT ed EHS MONO				



*Disponibile anche nella versione trifase.

Caratteristiche



Contatto fotovoltaico

Consente di ottimizzare l'autoconsumo di energia elettrica prodotta dai pannelli fotovoltaici. Il contatto è già predisposto sui moduli idronici e ClimateHub dei sistemi Samsung EHS.



Modalità d'emergenza

In caso di interruzione del funzionamento dell'unità esterna, ClimateHub garantisce la produzione di acqua calda sanitaria e riscaldamento grazie alle resistenze incluse.



Concrete curing

È la funzione che consente di facilitare la maturazione del calcestruzzo sfruttando, a tale scopo, l'adattamento delle temperature dell'acqua di mandata nell'impianto radiante.



Funzione silent*

La funzione silent permette di ridurre con 4 step progressivi il rumore della macchina esterna fino ai 35 dB, ideale per il funzionamento in fase notturna. L'attivazione è programmabile attraverso il pannello comandi. *Solo per EHS SPLIT da 6 e 9 kW



Incentivi fiscali ed efficienza energetica

L'elevata efficienza energetica dei sistemi Samsung EHS R32 consente l'accesso ai sistemi di incentivazione quali Detrazioni 65% e Conto Termico per interventi che prevedono l'installazione di un sistema in pompa di calore e l'incremento dell'efficienza energetica dell'edificio.



SmartThings

Mediante un'unica APP SmartThings è possibile la gestione intuitiva e semplificata, anche da remoto, della pompa di calore, degli elettrodomestici Samsung e di tutti i dispositivi di aziende partner già integrati nell'applicazione.



Scarica l'App

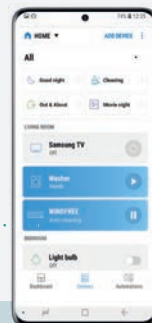
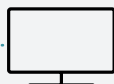
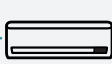

Comando MWR-WW10N (obbligatorio)

Il comando di regolazione del Sistema EHS R32 (obbligatorio), consente la gestione semplificata e intuitiva di tutte le impostazioni.

STIMA DEI CONSUMI: L'utente può visualizzare direttamente sul comando quanta energia viene consumata e prodotta dall'impianto.

DOPPIA CURVA CLIMATICA: Impostata la curva climatica, la temperatura di mandata all'impianto viene regolata in modo automatico in funzione della temperatura esterna, adeguando l'apporto di calore al fabbisogno termico dell'edificio. Si garantiscono, così, le migliori prestazioni in termini di comfort mantenendo costante la temperatura ambiente; inoltre, si riducono le dispersioni termiche e gli sprechi di energia.

GESTIONE MULTIZONA: Tramite il comando, è possibile creare e gestire due zone di temperatura diversificate.



Configurazioni Aria - Acqua

EHS SPLIT + ClimateHub

Sistema composto da unità esterna Aria-Aria collegata mediante tubazioni frigorifere alla soluzione ClimateHub.

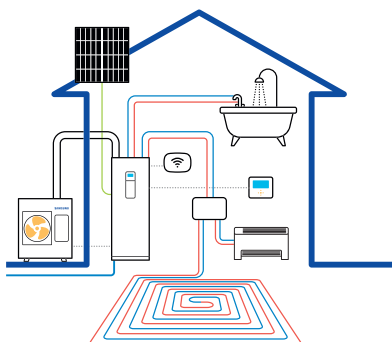

EHS SPLIT + MOD. IDRONICO + TANK

Sistema composto da unità Aria-Aria collegata tramite tubazioni frigorifere a **modulo idronico** per gestione ACS e riscaldamento/raffrescamento.

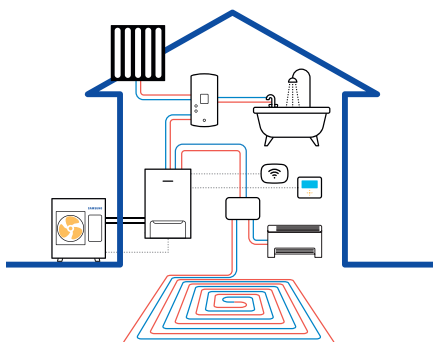

EHS MONO + ClimateHub

Sistema composto da unità esterna Aria-Acqua collegata mediante tubazioni idrauliche alla soluzione ClimateHub.

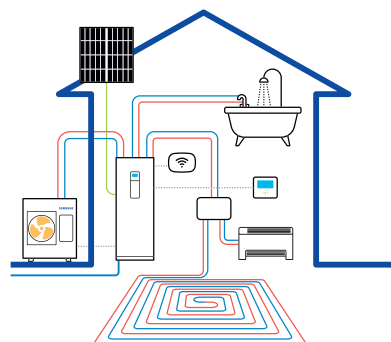

Specifiche tecniche

EHS SPLIT R32



Unità Esterna	AE040RXEDEG/EU	AE060RXEDEG/EU	AE090RXEDEG/EU	AE090RXEDEGG/EU
Unità interna da abbinare	AE200RNWSEG/EU (2)	AE200RNWSEG/EU (2)	AE260RNWSEG/EU (2)	AE260RNWSEG/EU
Alimentazione	F/N/Hz	1/2 / 220-240 / 50	1/2 / 220-240 / 50	1/2 / 220-240 / 50
Pot. Nominale ⁽¹⁾	Raffr./Risc.	kW 5.0 / 4.40	6.50 / 6.0	8.70 / 9.0
MCA/MFA	A	16.0 / 20.0	16.0 / 20.0	10.0 / 16.1
Efficienza ⁽¹⁾	COP/EER	kW 5.20 / 4.59	4.92 / 4.42	4.81 / 4.12
	SCOP/SEER	kW 4.58 / 4.40	4.58 / 4.73	4.45 / 5.09
Attacchi	Liq./Gas	mm (inch) 6.35 (1/4") / 15.88 (5/8")	6.35 (1/4") / 15.88 (5/8")	6.35 (1/4") / 15.88 (5/8")
Pres. Sonora ⁽³⁾	Risc./Raffr.	dB(A) 44 / 46	47 / 47	49 / 49
Pot. Sonora	Risc./Raffr.	dB(A) 58 / 61	60 / 62	64 / 63
Dimensioni (LxAxP)/Peso netto	mm/Kg	880x638x310 / 46.5	880x638x310 / 46.5	940x998x330 / 73.0

ClimateHub Split	AE200RNWSEG/EU	AE260RNWSEG/EU	AE260RNWSEG/EU
Alimentazione	F/N/Hz	1/2 / 220-240 / 50	1/2 / 220-240 / 50
Volume/Isolamento	L	200 / PU Foam	260 / PU Foam
Temp. Mandata	Raffr./Risc.	°C 5-25 / 15-65	5-25 / 15-65
Classe di efficienza		A+++ / A++	A+++ / A++
MCA/MFA	A	22.7 / 28.4	22.7 / 28.4
Attacchi	Refrig. (Liq./Gas)	mm (inch) 6.35 / 15.88	6.35 / 15.88
	Riscald. (Ingr./Usc.)	mm (inch) 28 / 28	28 / 28
Port. / Press. Acqua	ACS (Ingr./Usc./Risc.)	mm (inch) 22 / 22 / -	22 / 22 / 22
	Min-Max	l/min / bar 7 - 48 / 3	7 - 48 / 3
Res. Elettrica	Idronico/Antilegionella	kW 2 / 3	2 / 3
Pres. Sonora ⁽³⁾	Risc. / Raffr.	dB(A) 26 / 26	26 / 26
Pot. Sonora	dB(A)	40	40
Dimensioni (LxAxP)/Peso netto	mm/Kg	595x1800x700 / 136.0	595x1800x700 / 146.0

Modulo Idronico ⁽⁵⁾	AE090RNYDEG/EU	AE090RNYDEGG/EU
Esterna Abbinata	AE040-AE060-AE090RXEDEG/EU	A090RXEDEGG/EU
Alimentazione	F/N/Hz	1/2 / 220-240 / 50
Lato Acqua	Portata Filossostato	L/min 26 / 7±1.5
	Temp. Mandata Raffr./Risc.	°C 5-25/25-65
Resistenze Elettriche	kW	4
Attacchi	Liq. Ø/Gas Ø	mm (inch) 6.35 (1/4")/15.88 (5/8")
	Ingr./Uscita	inch BSPP 1+1/4"/1+1/4"
Dimensioni (LxAxP)/Peso netto	mm/Kg	510x850x315 / 45.5

EHS MONO R32



Unità Esterna	AE050RXYDEG/EU	AE080RXYDEG/EU	AE080RXYDGG/EU	AE120RXYDEG/EU	AE120RXYDGG/EU	AE160RXYDEG/EU	AE160RXYDGG/EU
Unità interna da abbinare	AE200RNWMEG/EU	AE200RNWMEG/EU (2)	AE260RNWMEG/EU	AE260RNWMEG/EU (2)	AE260RNWMEG/EU	AE260RNWMEG/EU (2)	AE260RNWMEG/EU
Alimentazione	F/N/Hz	1/2 / 220-240 / 50	1/2 / 220-240 / 50	3/4 / 380-415 / 50	1/2 / 220-240 / 50	3/4 / 380-415 / 50	1/2 / 220-240 / 50
Pot. Nominale ⁽¹⁾	Raffr./Risc.	kW 5.0 / 5.0	7.5 / 8.0	7.5 / 8.0	12.0 / 12.0	12.0 / 12.0	14.0 / 16.0
MCA/MFA	A	16.00 / 20.00	22.00 / 27.50	10.0 / 16.1	28.00 / 35.00	10.0 / 16.1	32.00 / 40.00
Efficienza ⁽¹⁾	COP/EER	kW 4.85 / 4.39	4.52 / 3.95	4.52 / 3.95	4.53 / 4.33	4.53 / 4.33	4.42 / 4.27
	SCOP/SEER	kW 4.46 / 3.98	4.44 / 4.52	4.44 / 4.52	4.69 / 5.22	4.69 / 5.22	4.48 / 5.31
Attacchi	Ingresso/Uscita	mm (inch) 28 / 28	28 / 28	28 / 28	28 / 28	28 / 28	28 / 28
Pres. Sonora ⁽³⁾	Risc. / Raffr.	dB(A) 45 / 45	48 / 48	48 / 48	50 / 50	50 / 50	52 / 54
Pot. Sonora	Risc. / Raffr.	dB(A) 61 / 62	63 / 64	63 / 64	64 / 65	64 / 65	66 / 68
Dimensioni (LxAxP)/Peso netto	mm/Kg	880x798x310 / 58.5	940x998x330 / 76.0	940x998x330 / 75.0	940x1420x330 / 110.0	940x1420x330 / 111.0	940x1420x330 / 110.0

ClimateHub Mono	AE200RNWMEG/EU	AE260RNWMEG/EU	AE260RNWMEG/EU
Alimentazione	F/N/Hz	1/2 / 220-240 / 50	1/2 / 220-240 / 50
Volume/Isolamento	L	200 / PU Foam	260 / PU Foam
Temp. Mandata	Raffr./Risc.	°C 5-25 / 15-65	5-25 / 15-65
Classe di efficienza	°C	A+++ / A++	A+++ / A++
MCA/MFA	A	22.7 / 28.4	22.7 / 28.4
Attacchi	Acqua Tecn. (Ingr./Usc.)	mm (inch) 28 / 28	28 / 28
	Riscald. (Ingr./Usc.)	mm (inch) 28 / 28	28 / 28
Port. / Press. Acqua	ACS (Ingr./Usc./Risc.)	mm (inch) 22 / 22 / -	22 / 22 / 22
	Min-Max	l/min / bar 7 - 48 / 3	7 - 48 / 3
Res. Elettrica	Idronico/Antilegionella	kW 2 / 3	2 / 3
Pres. Sonora ⁽³⁾	Risc. / Raffr.	dB(A) 26 / 26	26 / 26
Pot. Sonora	dB(A)	40 ⁽⁴⁾	40 ⁽⁴⁾
Dimensioni (LxAxP)/Peso netto	mm/Kg	595x1800x700 / 130.0	595x1800x700 / 140.0

ACCUMULO



Accumulo	ACL-200WF	ACL-300WF	ACL-500WF
Volume Utile	L	196	475
Alimentazione	F/N/Hz	1/2 / 220-240 / 50	1/2 / 220-240 / 50
Resistenza Elettrica / Anodo	kW / Tipo	2 / Di tipo elettronico	2 / Di tipo elettronico
Materiale Rivestimento / Trattamento		Finitura in ABS	Finitura in ABS
Classe energetica/Dispersione	50mm PU/Iniet.	C/67Watt	C/85Watt
Scambiatore	Inferiore/Superiore	m ² 1.5/-	1.8/1.1
Press. Eserc. Scamb. (max) / Temp. esercizio	bar/°C	10/95	10/95
Dimensioni (Ø-h) / Peso a Vuoto	mm/Kg	Ø 600 - h 1215 / 90	Ø 750 - h 1705 / 151

¹⁾ Condizioni Funzionamento Aria - Acqua: Riscaldamento Acqua in/out 30/35 °C con aria esterna 7/6 °C BS/Buff; Raffreddamento Acqua in/out 23/18 °C con aria esterna 35 °C BS; ²⁾ Abbinabile ad entrambi i modelli AE200-AE260; ³⁾ Valori riferiti a camera anecoica. Il livello sonoro effettivo dipende comunque dalle caratteristiche del locale in cui è installato l'apparecchio; ⁴⁾ Valore riferito ad abbinamento con modelli AE050-AE080, in caso di abbinamento con modelli di potenza superiore tale valore è pari a 44 dB(A); ⁵⁾ Dati provvisori.

Previsita ed avviamento completamente gratuiti, da parte del personale autorizzato Samsung. I sistemi EHS sono coperti da 2 anni di garanzia standard (che comprende uscita, manodopera e ricambi) con i compressori coperti da 5 anni di garanzia.

SAMSUNG

Samsung Electronics Air Conditioner Europe B.V. - Italian Branch
Via Mike Bongiorno, 9 - 20124 Milano (MI) - Tel. 02.921891 - Fax 02.92141801

Numero verde servizio clienti:

800.72.67.864

09:00 - 19:00 da lunedì a domenica

Supporto tecnico per l'installazione:

199.133.988

09:00 - 19:00 da lunedì a domenica

www.samsung.it/climatehub

Edizione Gennaio 2021

Nell'ambito del continuo miglioramento dei propri prodotti, Samsung si riserva il diritto di modificare le caratteristiche tecniche, funzionali ed estetiche dei prodotti raffigurati in questo catalogo senza preavviso.



2 volte Grazie

per la vostra professionalità.

Il Servizio Assistenza Climatizzatori Samsung si è aggiudicato per il **secondo anno di fila** il **Sigillo d'Oro*** confermandosi il **Miglior servizio d'assistenza in Italia!**

L'Istituto Tedesco Qualità e Finanza ha misurato la soddisfazione dei clienti, assegnandoci il primo posto nel settore Servizio Assistenza Climatizzatori. Un riconoscimento che ci riempie di orgoglio e ci stimola a fare sempre meglio.

* Indagine Campioni del Servizio condotta dall'Istituto Tedesco Qualità e Finanza, leader europeo delle indagini di qualità.