

SAMSUNG
Climate Solutions



Catalogo DVM Chiller

04

Introduzione

08

Unità esterne

18

Fancoil

54

Sistemi di controllo e configurazioni tipo

La tua Academy, ancora più evoluta

Tecnologie rivoluzionarie, corsi di formazione ed aggiornamento: l'Academy Samsung è perfetta, perfetta per diventare un vero professionista della climatizzazione.

Riceverai una formazione ancora più specializzata, con metodologie all'avanguardia per scoprire ogni segreto dell'innovazione Samsung.

Siamo pronti a fare ancora grandi cose insieme, per migliorare sempre più la qualità del tuo lavoro ed offrire ai tuoi clienti la soluzione ideale per le loro esigenze.

Contatti Aircon Academy

Via Carlo Donat Cattin, 5 - Cernusco sul Naviglio,
ingresso da via Guido Miglioli, 4
sei.cernusco@samsung.com - Tel 02 9218 94 49
Cell +39 366 67 64 073
www.samsung.it/airconacademy





Servizi e Assistenza

I Centri Assistenza Samsung Climate Solutions

Siamo sempre al tuo fianco 7 giorni su 7

La rete dei centri assistenza Samsung per la climatizzazione è vicina a te su tutto il territorio nazionale.

Supporto tecnico per l'installazione	
	199.133.988 09:00 - 19:00 da Lunedì a Domenica
Supporto tecnico per il cliente finale	
	800.72.67.864 09:00 - 19:00 da Lunedì a Domenica

Il sistema DVM CHILLER e Fancoil sono coperti da 2 anni di garanzia standard. Tutti i **compressori** sono coperti da 5 anni di garanzia standard. È possibile **estendere** la garanzia standard per l'intero sistema DVM CHILLER fino a 5 anni complessivi.

COMPRESSORI
SAMSUNG
GARANTITI
5
ANNI



3 volte Grazie

per la vostra professionalità.



Il Servizio Assistenza Climatizzatori Samsung
si è aggiudicato per il **terzo anno consecutivo**
il **Sigillo di Qualità*** confermandosi
il **Miglior servizio d'assistenza in Italia!**

L'Istituto Tedesco Qualità e Finanza ha misurato la soddisfazione dei clienti, assegnandoci il primo posto nel settore Servizio Assistenza Climatizzatori. Un riconoscimento che ci riempie di orgoglio e ci stimola a fare sempre meglio.



Global Business Network

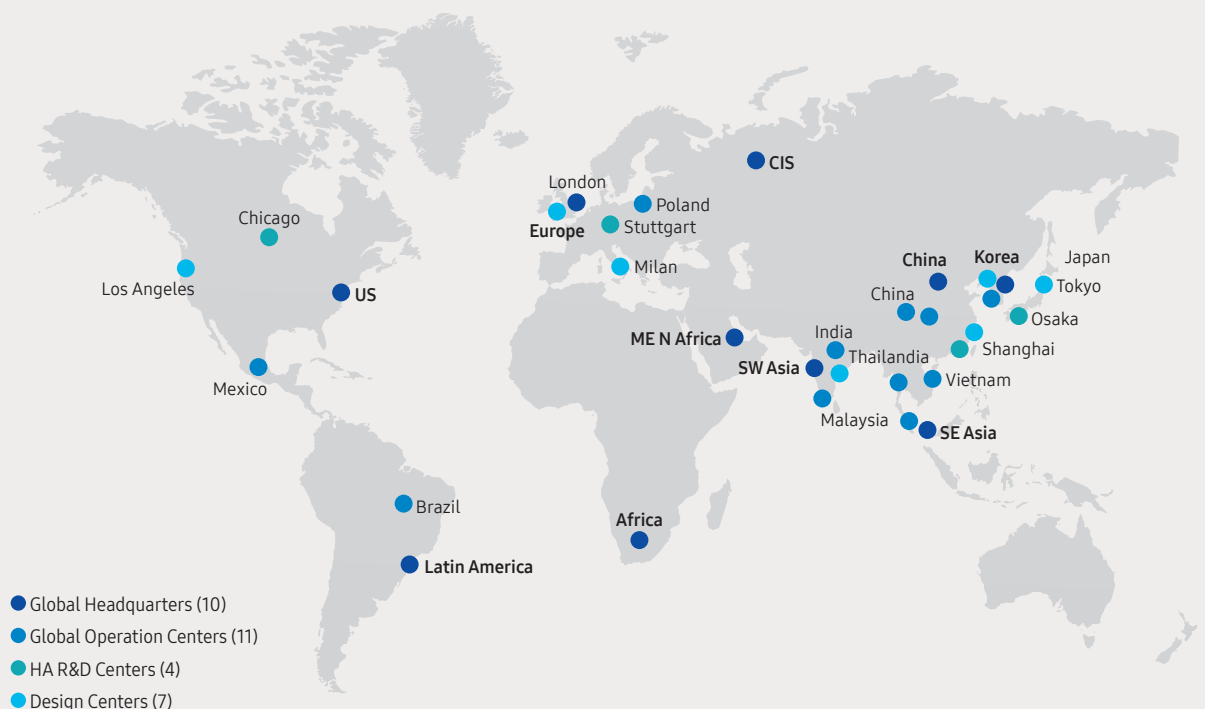

Design e tecnologie pluripremiati in tutto il mondo

I climatizzatori Samsung sono pensati e realizzati per soddisfare ogni desiderio o necessità in termini di prestazioni e design. I numerosi premi conseguiti nei migliori appuntamenti internazionali lo dimostrano.



Samsung WindFree™

Vincitore
CES INNOVATION
AWARDS 2017



Samsung Digital Inverter 8 Poli

Riconoscimento
Oltre la classe A
MCE 2016



Climatizzatore Samsung 360°

Design circolare
e distribuzione uniforme
dell'aria



Climatizzatori Samsung

Finalisti Premio
IDEA 2016



archiproducts
DESIGN AWARDS

WINNER 2019

Climatizzatore Samsung 360°

Design circolare
e distribuzione uniforme
dell'aria

Oltre 40 anni di innovazione costante

In quanto leader mondiale nella tecnologia, Samsung utilizza l'innovazione e il progresso tecnologico, per trasformare continuamente il volto dell'elettronica.

Negli ultimi 40 anni ha applicato questa stessa tendenza innovativa alla climatizzazione. Con design eccezionali e performance avanzate, le soluzioni Samsung per il clima stanno rivoluzionando il mondo della climatizzazione.

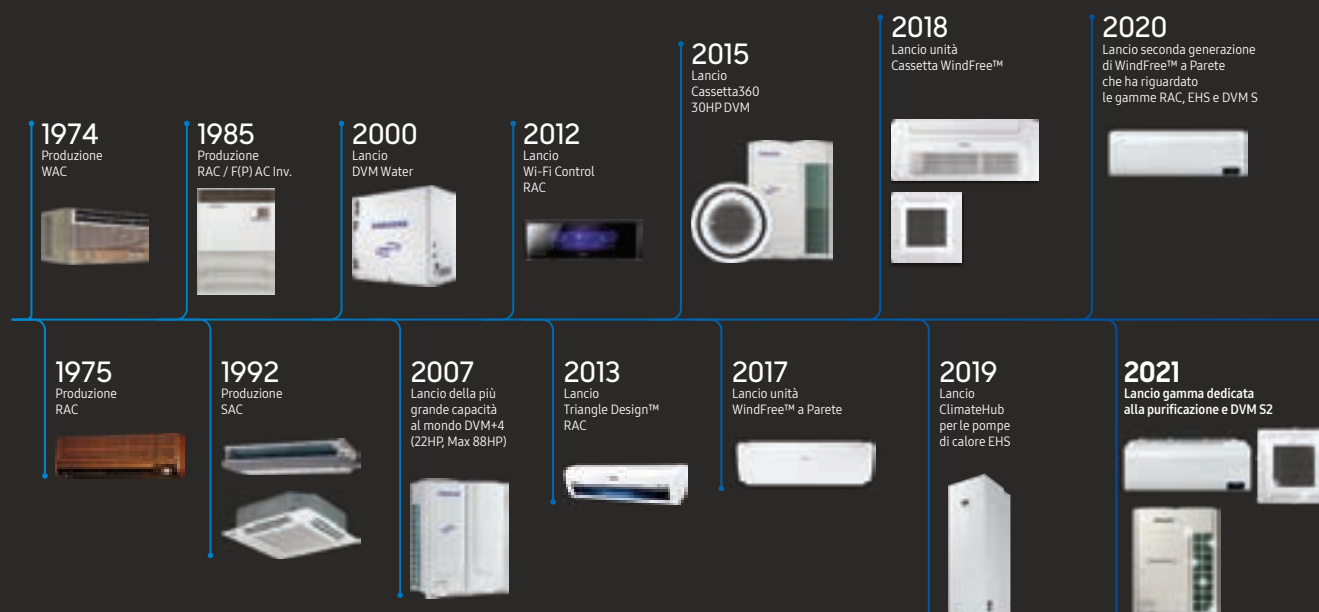

Soluzioni per i professionisti

Le unità sono certificate Eurovent e HP



Dotazione. Gestione. Personalizzazione perfetta ovunque

Uffici o abitazioni, negozi o alberghi, ristoranti o aeroporti: ogni ambiente richiede soluzioni di climatizzazione specifiche e le gamme di sistemi Chiller Samsung sono progettate per soddisfare al meglio ogni genere di necessità.



DVM S

Soluzioni VRF condensate ad aria, adatte ad applicazioni quali uffici e terziario dove la tecnologia a iniezione di gas garantisce prestazioni elevate in tutte le condizioni.



DVM S Mini

Prestazioni di una unità VRF in una macchina dagli ingombri ridotti, adatta a tutte le applicazioni dove è necessario ottimizzare gli spazi.



DVM Chiller

Il design modulare di DVM Chiller offre un'ampia scelta di configurazioni per ottimizzare lo spazio e risparmiare energia.



EHS

Il sistema EHS di Samsung utilizza la tecnologia ad alta efficienza della pompa di calore per garantire il massimo comfort e costi operativi contenuti per tutto l'arco dell'anno.



CAC / RAC

Dotate di unità innovative, le gamme RAC e commerciale CAC sono perfette per applicazioni residenziali e retail.

Software DVM PRO e HVM TOOL

I software DVM Pro e HVM Tool consentono il dimensionamento dei sistemi DVM Chiller. Mediante il programma è possibile inoltre realizzare schemi frigoriferi ed elettrici di tutte le gamme di climatizzazione Samsung e visualizzare le specifiche tecniche delle varie unità interne ed esterne.

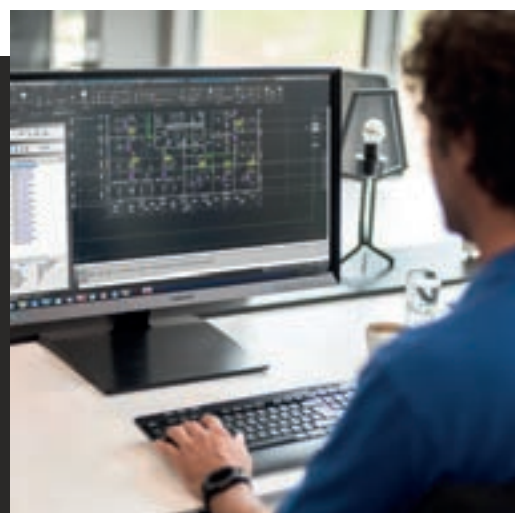



Protocolli Bream E Leed

In ambito di progettazione sostenibile, le soluzioni Samsung DVM S consentono di partecipare ai protocolli di certificazione BREEAM e LEED.

I punti focali sono la tecnologia VRF, il recupero di calore e le peculiarità dei sistemi di controllo.

Analisi CFD e di Rumorosità

Mediante un'analisi CFD (Computational Fluid Dynamics) è possibile studiare il corretto funzionamento delle unità esterne, al fine di migliorarne la distribuzione dell'aria. È possibile, inoltre, effettuare simulazioni di rumorosità per studiare soluzioni di isolamento in casi di contesti sensibili.

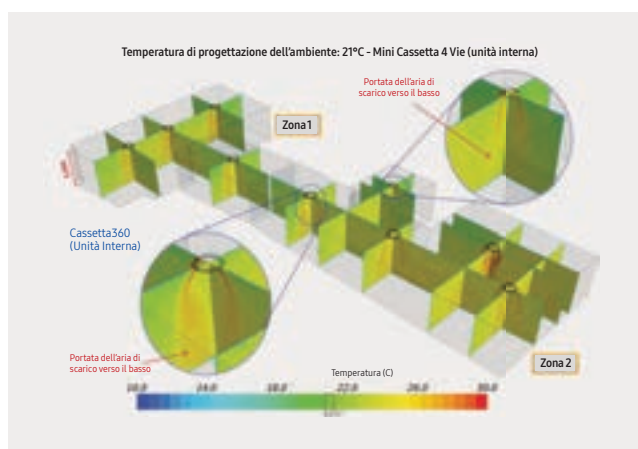
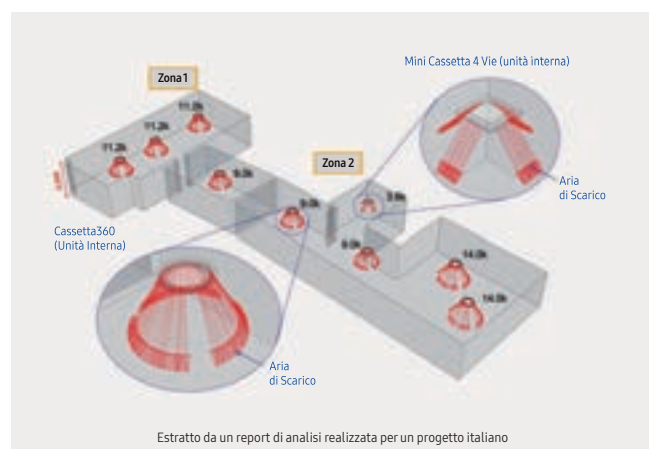

Progettazione BIM



A partire dal 2019 è obbligatorio utilizzare la progettazione BIM per gli appalti pubblici con determinati importi. BIM (Building Information Modeling) integra in un unico modello tutte le fasi di un progetto, da quella architettonica a quella esecutiva (strutture, impianti, prestazioni energetiche) e molti software in commercio comprendono questo tipo di progettazione. **Le unità Samsung DVM S sono già tutte disponibili in formato BIM.**

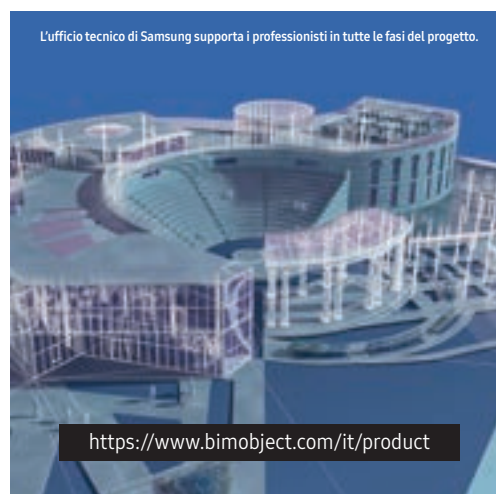



01

**Unità Esterne
DVM Chiller**

Oltre 1.000 kW





Unità esterne DVM Chiller



Guarda il video

Alta efficienza energetica, risparmio energetico senza paragoni

Le unità esterne dispongono di un doppio compressore Scroll Inverter Samsung con tecnologia Flash Injection (liquido + gas) che garantisce alte prestazioni ai carichi parziali (micro controllo della frequenza 0,01 Hz) ed alta resa con basse temperature esterne.

Il funzionamento in riscaldamento è garantito fino a -25°C .

È possibile raggiungere un'efficienza energetica ESEER fino a 5.7.
(Pompa di circolazione non inclusa)



Capacità in riscaldamento +7%

Temp. esterna -20°C

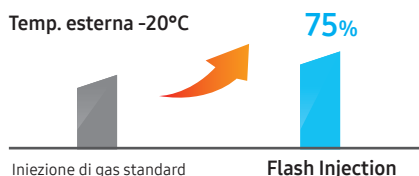

Fancoil

Sono disponibili i fancoil Samsung come l'esclusiva Cassetta360 e le Cassetta a 1 e 4 vie con tecnologia WindFree™; grazie ad un'interfaccia è possibile collegare fancoil di terze parti ai sistemi di controllo locali o centralizzati di Samsung.

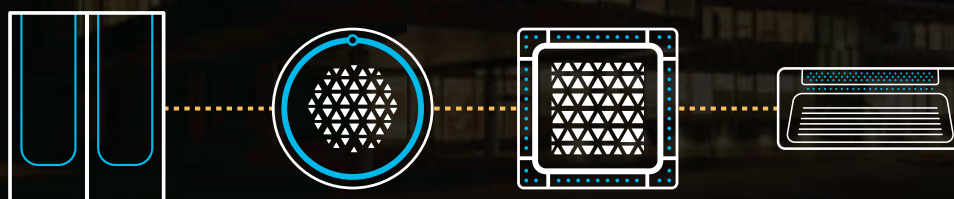

Tecnologia Flash Injection

Il sistema DVM S adotta il compressore Scroll Inverter di Samsung con la nuova tecnologia Flash Injection.

Inoltre, il doppio compressore a Inverter permette un'alta efficienza ai carichi parziali e una veloce messa a regime in riscaldamento/raffrescamento, mentre la tecnologia a iniezione di gas garantisce alte prestazioni anche a basse temperature.

L'iniezione di gas adottata nei compressori scroll Samsung sfrutta il ciclo con economizzatore (sotto-raffreddatore del liquido) che prevede l'iniezione di vapore nella spirale del compressore ad una pressione intermedia. Il ciclo di iniezione di gas effettuata sul singolo compressore simula quello a due stadi con inter-stadio di raffreddamento: come visibile in figura una parte del refrigerante allo stato liquido spillata all'uscita del condensatore viene raffreddata mediante valvola di espansione e poi utilizzata per effettuare il sotto-raffreddamento del ciclo principale mediante scambiatore di calore.

Il vapore surriscaldato come risultato dello scambio anziché essere reimpresso nel circuito prima del compressore viene iniettato all'interno dello stesso riducendone il lavoro di compressione. L'incremento del sotto-raffreddamento con minore potenza assorbita corrisponde ad una maggiore capacità ed efficienze anche alle basse temperature incrementate fino al 25%.

Inoltre mediante la valvola solenoide presente è possibile escludere il circuito di iniezione vapore riducendo la capacità frigorifera: questo consente di modulare la capacità in base al carico richiesto con maggior precisione.

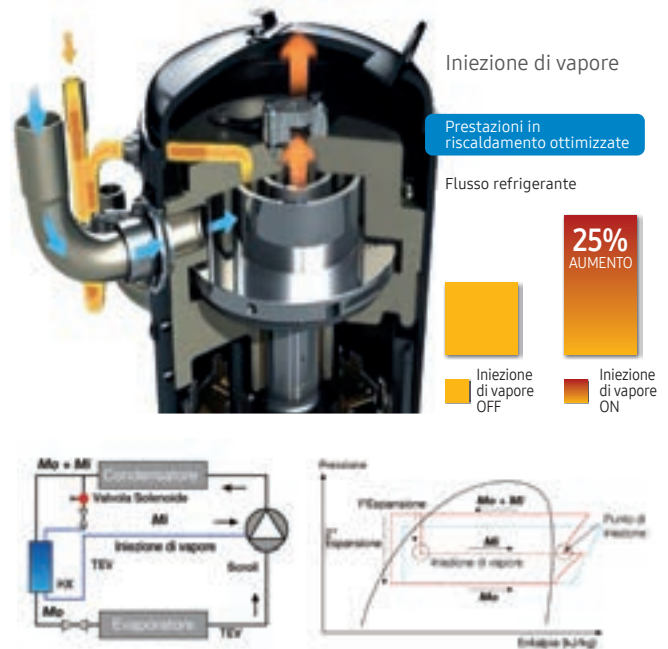

Unità compatte

Le macchine esterne risultano estremamente compatte e facili da trasportare.

Lo spazio installativo è notevolmente ridotto rispetto ai Chiller tradizionali; la taglia da 42 kW ad esempio ha dimensioni 1795x1695x765 mm con un peso di soli 446 kg.

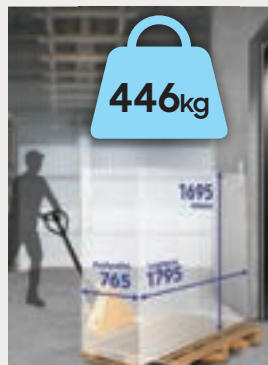

Modularità

Le unità esterne DVM Chiller sono disponibili in 3 differenti taglie (senza pompa integrata) da 42/56/65 kW. È possibile collegare insieme fino a un massimo di 16 moduli per raggiungere una potenza complessiva totale di oltre 1.000 kW.



Controlli locali e centralizzati

Gli stessi comandi locali/centralizzati delle altre gamme Samsung sono compatibili con i fancoil della gamma DVM Chiller e, attraverso un'apposita interfaccia, sono abbinabili anche ai fancoil forniti da terze parti.

Attraverso un unico controllo centralizzato è quindi possibile controllare tutta la gamma Aircon Samsung (unità residenziali Monosplit, Multisplit, sistemi DVM S a portata variabile di refrigerante, DVM Chiller e pompe di calore Aria/Acqua EHS); in questo modo si evita di installare sistemi di controllo di terze parti.

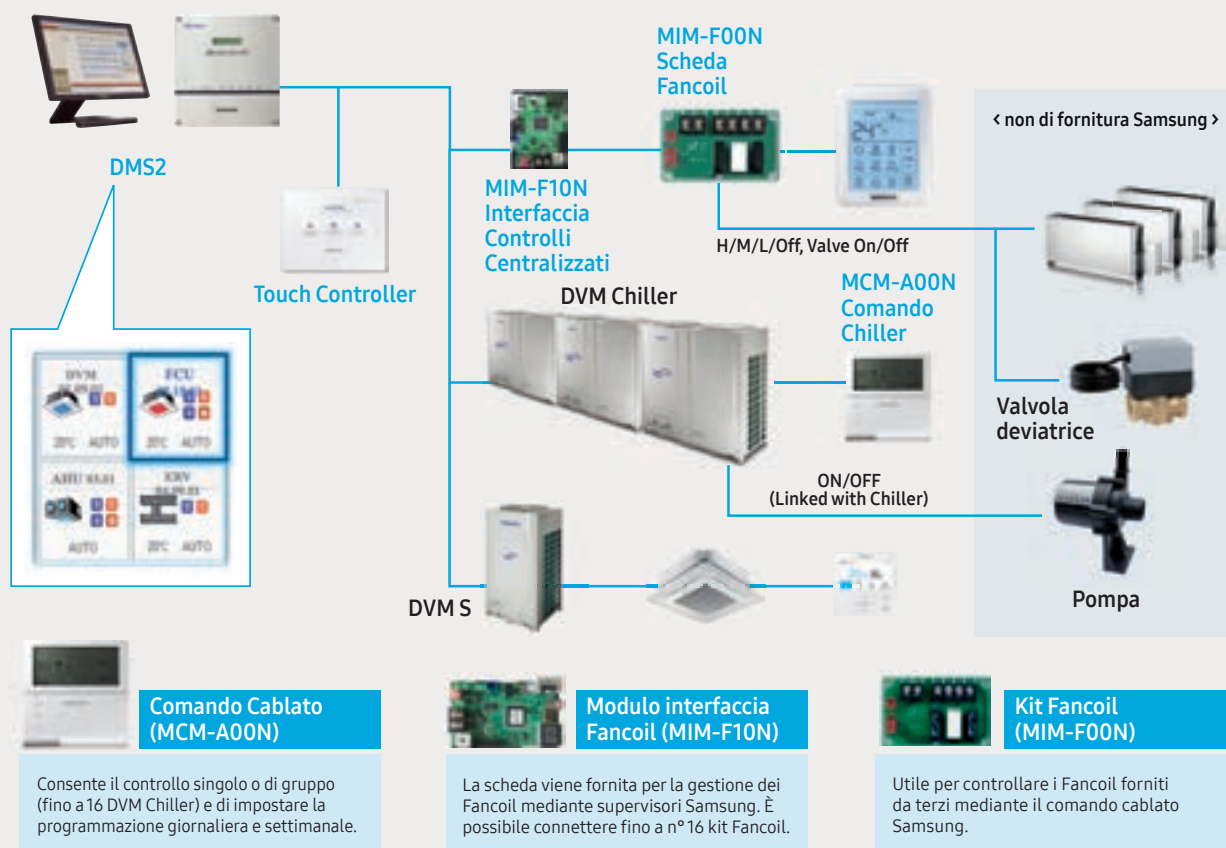

Modalità di funzionamento

Accoppiando più unità in un unico sistema il funzionamento viene regolato in base al carico richiesto al fine di ottenere sempre la massima efficienza possibile:

Caso 1) Con basso carico vengono accese a rotazione le varie unità esterne; **Caso 2/3)** Con carico medio tutte le unità esterne funzionano a carico parziale per ottimizzare l'efficienza; **Caso 4)** Con carico massimo tutti i compressori di tutte le unità esterne funzionano alla massima potenza.

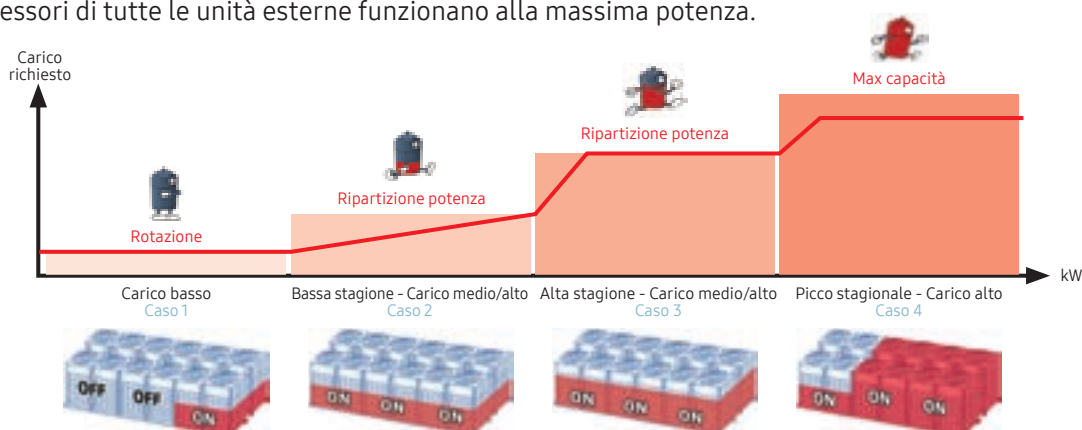

Range di funzionamento

I limiti di funzionamento sono compresi tra -25 e 48°C di temperatura esterna; la temperatura di acqua in mandata è compresa tra -10 e 55°C (tra -10°C e 5°C è necessario inserire l'antigelo).

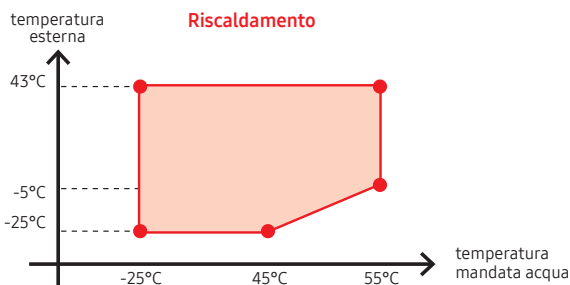
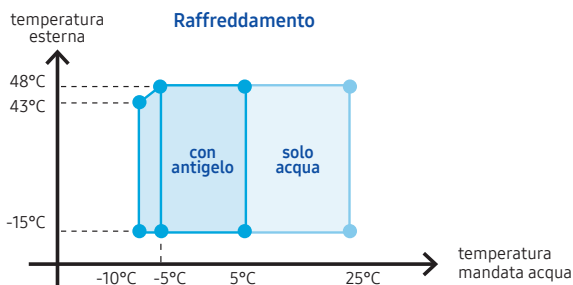

FUNZIONAMENTO	CONDIZIONI NOMINALI (IN/OUT)	LIMITE DI FUNZIONAMENTO (ACQUA IN USCITA)	
		ACQUA	CON ANTIGELO
Raffreddamento	12/7 °C	5 °C ~ 25 °C	-10 °C ~ 25 °C
Riscaldamento	40/45 °C	25 °C ~ 55 °C	

MODELLO	MIN. QUANTITATIVO ACQUA (L)
AG042KSVANH/EU	294
AG056KSVANH/EU	392
AG070KSVANH/EU	490

Canalizzazione unità esterna

Il ventilatore dell'unità esterna ha una prevalenza statica esterna di 80 Pa. La macchina può essere quindi installata in un locale tecnico con un condotto per l'espulsione dell'aria e prevedendo una griglia per la ripresa dell'aria esterna.

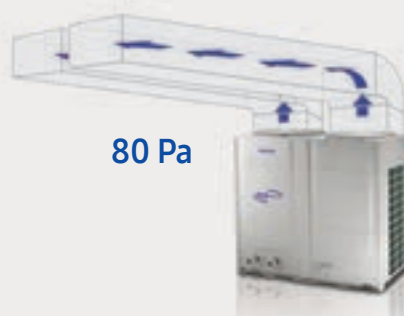

Funzione Silent

È possibile impostare la modalità Silent che entra in funzione 6 ore dopo aver rilevato la massima temperatura esterna giornaliera e riduce fino a 9 dBA Max la rumorosità dell'unità esterna (il grado di riduzione della rumorosità può essere impostato su 3 livelli diversi).

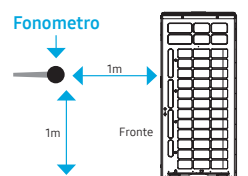

MODELLO	dBA			
	NOMINALE	STEP1	STEP2	STEP3
AG042KSVANH/EU	60	57	54	51
AG056KSVANH/EU	62	59	56	53
AG070KSVANH/EU	63	60	57	54

Valore di pressione sonora acquisito in camera anecoica; il valore potrebbe variare in funzione delle condizioni installative.

Incentivi fiscali ed efficienza energetica

Grazie alle agevolazioni e bonus dell'ultima Legge di Bilancio passare ad un climatizzatore Samsung, non è mai stato così facile e conveniente:

1) Incentivo conto termico 2.0: in caso di sostituzione impianto di riscaldamento a pompa di calore, rispettando i requisiti di COP, si ottiene un incentivo dal GSE in una o più rate a seconda dell'importo.

2) Detrazioni fiscali: detrazione del 65% per sostituzione di impianti di riscaldamento già esistenti, rispettando i criteri EER e COP. Detrazione del 50% su nuove installazioni.

Per approfondimenti visita il nostro sito www.samsung.com/climate, sezione "ambiente e incentivi"

DVM Chiller



Caratteristiche:

- Doppio compressore Scroll Inverter Samsung
- Tecnologia Flash Injection
- Massimo 16 moduli collegabili
- Controlli integrati

Accessori opzionali:

- Comando cablato Chiller MCM-A00N
- Interfaccia fancoil MIM-F00N
- Interfaccia centralizzata MIM-F10N

Specifiche

MODELLO		AG042KSVANH/EU	AG056KSVANH/EU	AG070KSVANH/EU	
Alimentazione	Φ, #, V, Hz	3,4,380-415,50/60	3,4,380-415,50/60	3,4,380-415,50/60	
Modalità	-	Pompa di calore	Pompa di calore	Pompa di calore	
Capacità	HP	15	20	25	
	Capacità nominale (Raffreddamento) ⁽¹⁾	42	56	65	
	Capacità nominale (Riscaldamento) ⁽²⁾	42	56	69.5	
Assorbimento	Potenza assorbita nominale (Raffreddamento) ⁽⁵⁾	12.35	18.67	26	
	Potenza assorbita nominale (Riscaldamento) ⁽⁵⁾	11.83	17.5	24.39	
	Corrente nominale assorbita (Raffreddamento) ⁽⁵⁾	19.6	29.6	41.2	
	Corrente nominale assorbita (Riscaldamento) ⁽⁵⁾	18.8	27.8	38.7	
	Massima corrente assorbita	32	46	58	
	Magnetotermico	40	60	75	
Efficienza ⁽⁴⁾	EER	3.4	3	2.5	
	COP	3.55	3.2	2.85	
	ESEER	5.7	5.4	5	
Compressore	Tipologia	-	Scroll Inverter con Flash Injection	Scroll Inverter con Flash Injection	
	Output	kW x n	6.76 x 2	6.76 x 2	6.76 x 2
	Modello	-	DS-GB070FAVA	DS-GB070FAVA	DS-GB070FAVA
	Tipologia olio	-	PVE	PVE	PVE
Ventilatore	Tipologia	-	Propeller	Propeller	
	Output x n	W	630 x 2	630 x 2	630 x 2
	Portata aria	m ³ /min	364 (182 x 2)	364 (182 x 2)	392 (196 x 2)
	Pressione statica esterna max	mmH ₂ O	8	8	8
Scambiatore lato acqua	Tipologia	-	Scambiatore a piastre saldobrasate	Scambiatore a piastre saldobrasate	
	Quantità	-	2	2	2
	Pompa	-	Non disponibile	Non disponibile	Non disponibile
	Portata acqua (raff./risc.)	L/min	120 / 120	160 / 160	186 / 200
	Prevalenza statica esterna max	mmH ₂ O	-	-	-
	Prevalenza statica esterna	kPa	-	-	-
	Connessione lato acqua	-	Flangiata	Flangiata	Flangiata
Dimensione tubazione	Φ, mm	40	40	50	
	Φ, inch	1 1/2"	1 1/2"	2"	
Collegamenti elettrici	Cavo di alimentazione	mm ²	-	-	
	Cavo di comunicazione	mm ²	0.75 ~ 1.5	0.75 ~ 1.5	0.75 ~ 1.5
Refrigerante	Tipologia	-	R410	R410	
	Carica di fabbrica	kg	18	18	18
Rumorosità	Pressione sonora (Raffreddamento) ⁽³⁾	dBA	60	62	63
	Potenza sonora	dBA	80	83	85
Dimensionali	Peso netto	kg	446	446	465
	Peso imballato	kg	468	468	487
	Dimensioni nette (WxHxD)	mm	1795 x 1695 x 765	1795 x 1695 x 765	1795 x 1695 x 765
	Dimensioni imballo (WxHxD)	mm	1900 x 1887 x 919	1900 x 1887 x 919	1900 x 1887 x 919
Range di funzionamento (lato acqua)	Raffreddamento	°C	5 ~ 25	5 ~ 25	5 ~ 25
	Raffreddamento (con glicole)	°C	-10 ~ 25	-10 ~ 25	-10 ~ 25
	Riscaldamento	°C	25 ~ 55	25 ~ 55	25 ~ 55
	Portata acqua	L/min	60 ~ 240	80 ~ 320	93 ~ 400
	Minimo quantitativo acqua nel sistema	L	294	392	490
Range di funzionamento (lato aria)	Raffreddamento	°C	-15 ~ 48	-15 ~ 48	-15 ~ 48
	Riscaldamento	°C	-25 ~ 43	-25 ~ 43	-25 ~ 43

Specifiche in accordo con la EN14511

1) Condizioni di test in raffreddamento: temperatura acqua ingresso/uscita: 12/7°C, temperatura esterna: 35°C (bulbo secco)/24°C (bulbo umido).

2) Condizioni di test in riscaldamento: temperatura acqua ingresso/uscita: 40/45°C, temperatura esterna: 7°C (bulbo secco)/6°C (bulbo umido).

3) Valore di pressione sonora acquisito in camera anecoica; il valore potrebbe variare in funzione delle condizioni installative.

4) I valori di EER/COP (assorbimento pompa incluso) e i valori di ESEER (assorbimento pompa inclusa) sono calcolati in accordo alle condizioni di EUROVENT.

5) Assorbimento pompa non incluso.

DVM Chiller

È possibile collegare insieme fino a un massimo di 16 moduli per raggiungere una potenza complessiva totale di oltre 1.000 kW.

Tablelle di combinazione

CAPACITÀ TOTALE (kW)	MODELLO			Ø TUBAZIONE ACQUA consigliato (mm)
	AG042	AG056	AG070	
42	1			40
56		1		40
65			1	50
84	2			50
112		2		65
126	3			65
130			2	80
168		3		80
168 (alta efficienza)	4			80
195			3	80
210	5			80
224		4		100
252	6			100
260			4	100
280		5		100
294	7			100
325			5	100
336		6		100
336 (alta efficienza)	8			100
378	9			100
390			6	100
392		7		100
420	10			100
448		8		125
455			7	125
462	11			125
504		9		125
504 (alta efficienza)	12			125
520			8	125
546	13			125
560		10		125
585			9	125
588	14			125
616		11		125
630	15			125
650			10	125
672		12		125
672 (alta efficienza)	16			125
715			11	150
728		13		125
780			12	150
784		14		150
840		15		150
845			13	150
896		16		150
910			14	150
975			15	150
1040			16	150

Dimensionale

AG042/056/070KSVANH/EU

Unità di misura: mm

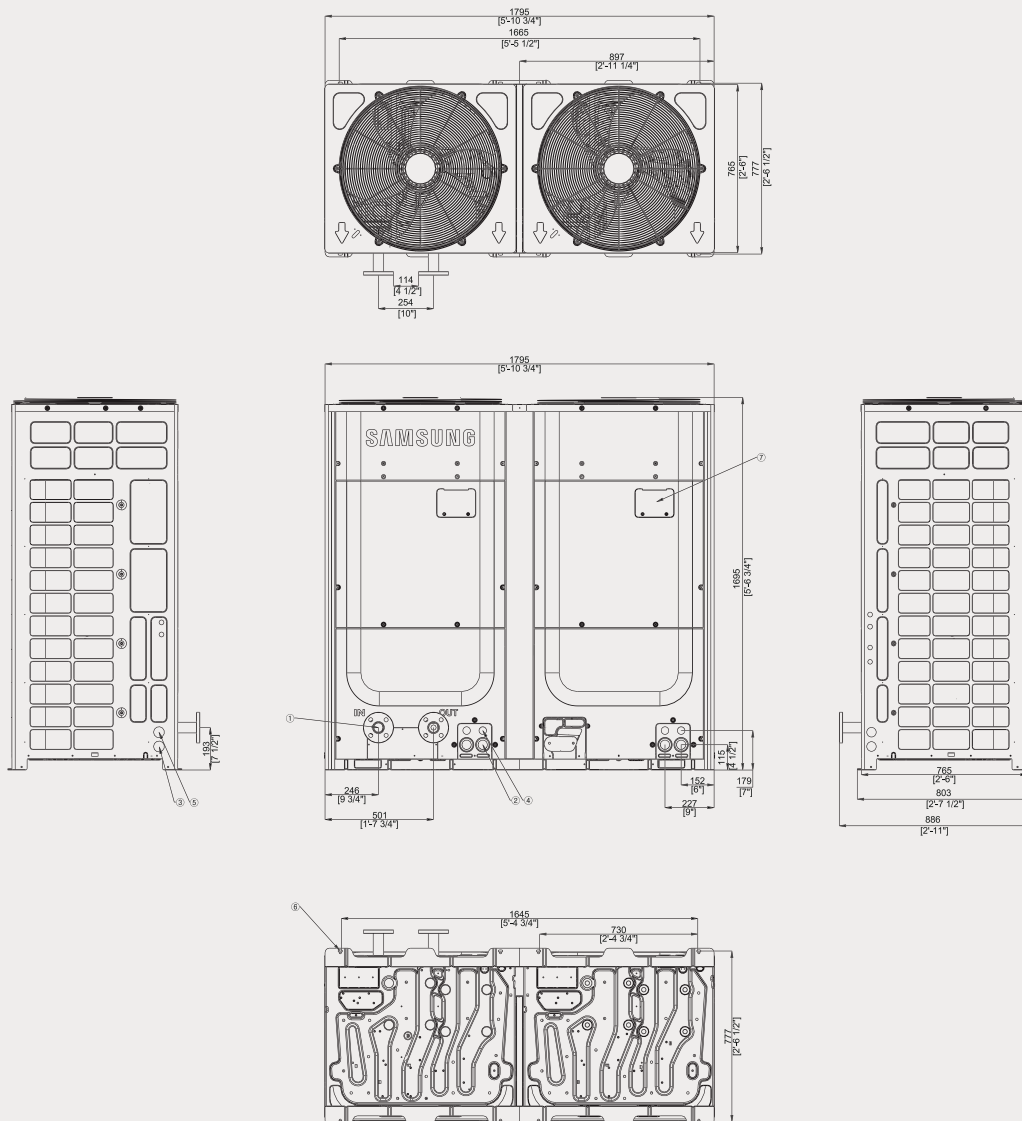

POS.	Descrizione
1	Connessione tubazioni acqua IN/OUT
2	Cavi alimentazione (frontale)
3	Cavi alimentazione (laterale)
4	Cavi comunicazione (frontale)
5	Cavi comunicazione (laterale)
6	Fori per bulloni di fissaggio
7	Pannello comandi

Diagramma portata acqua/prevalenza

AG042/056/070KSVANH/EU

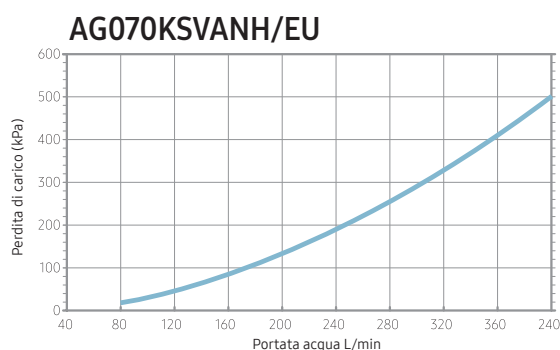
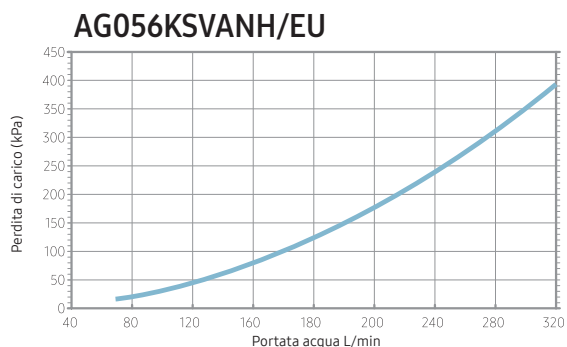
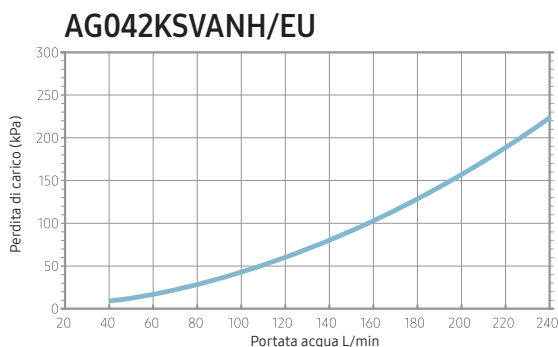

- Utilizzare la portata d'acqua corretta in accordo ai diagrammi sopra riportati.
- Se non dovessero essere rispettate le curve portata/prevalenza, potrebbero verificarsi dei malfunzionamenti.

Curve NR

AG042/056/070KSVANH/EU

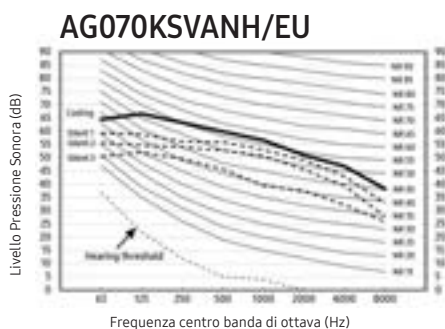
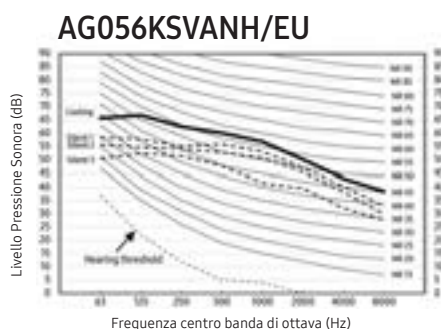
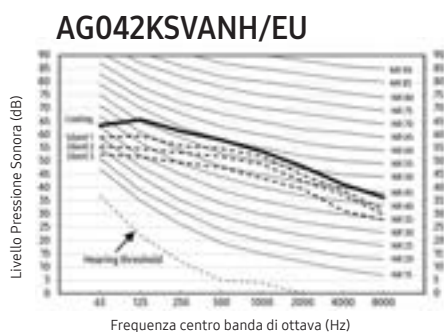

02

**Fancoil
DVM Chiller**



Fancoil ad acqua Unità a Console

Ottimizzazione degli spazi

Unità fancoil per installazione a pavimento che combina perfettamente performance e design.



Design minimal, grandi performance

Il nuovo terminale di impianto alimentato ad acqua realizzato da Samsung con le migliori tecnologie e i metalli più pregiati. In soli 130mm di spessore garantisce massime prestazioni energetiche in raffreddamento, deumidificazione e filtrazione. Inoltre, il motore DC brushless adatta la portata d'aria al carico termico ambiente ottimizzando il comfort con i consumi ridotti tipici della tecnologia Inverter.



Valvola a 3 vie (OPZIONALE)



I ventilconvettori arrivano completi di valvola a 3 vie, semplificando la scelta dell'accessoria.

(completa di bypass + fine corsa)

Interfaccia Modbus



I ventilconvettori a parete e a console sono completi di Interfaccia Modbus; l'utilizzo inibisce il comando locale.

Display a bordo macchina

Il display a bordo, semplice ed intuitivo, identifica lo stato di funzionamento dell'unità interna.



Comando wireless incluso

È possibile impostare la ventilazione in 4 modalità differenti: Min, Auto, Max, Silent.



Manutenzione semplificata

Filtri estraibili posti sull'aspirazione dell'aria.



Fancoil a Console

Specifiche Tecniche



Caratteristiche:

- Griglia corta simmetrica
- Alimentazione: Monofase 220 V - 50 Hz
- Ventilatore DC Brushless Inverter
- Display touch retroilluminato e telecomando in dotazione
- Filtro antipolvere incluso
- Interfaccia Modbus integrata



MODELLO			ACL-009DJ	ACL-021DJ	ACL-028DJ	ACL-033DJ	ACL-037DJ	
Alimentazione			Φ, #, V, Hz	1, 220-240, 50	1, 220-240, 50	1, 220-240, 50	1, 220-240, 50	1, 220-240, 50
Capacità	Raffrescamento ⁽¹⁾	Potenza Totale	kW	0.82 / 0.71 / 0.38	1.74 / 1.34 / 0.91	2.54 / 2.10 / 1.50	3.29 / 2.69 / 1.98	3.78 / 3.25 / 2.17
		Potenza Sensibile	kW	0.64 / 0.50 / 0.26	1.25 / 1.02 / 0.65	1.94 / 1.56 / 1.10	2.54 / 2.09 / 1.54	2.98 / 2.42 / 1.71
	Riscaldamento ⁽²⁾		kW	0.88 / 0.70 / 0.54	1.94 / 1.39 / 1.06	2.60 / 2.14 / 1.46	3.44 / 2.60 / 1.85	3.91 / 3.16 / 2.56
Assorbimento	Potenza assorbita nominale	Raffrescamento	W	7	9	11	12	14
		Riscaldamento	W	7	9	11	12	14
	Corrente assorbita nominale	Raffrescamento	A	0.10	0.14	0.15	0.22	0.24
		Riscaldamento	A	0.10	0.14	0.15	0.22	0.24
Ventilatore	Motore	Tipologia	-	-	-	-	-	-
		Tipo	-	-	-	-	-	-
		Output	W	-	-	-	-	-
	Portata aria	Alta/Media/Bassa	m ³ /min	2.7 / 2.2 / 1.7	5.0 / 4.2 / 3.2	7.7 / 6.0 / 4.7	9.6 / 7.5 / 5.8	10.8 / 8.5 / 6.7
Lato acqua	Portata acqua ⁽⁴⁾	Raffrescamento	lt/min	2.05	3.87	6.05	7.75	9.35
		Riscaldamento	lt/min	2.00	3.97	6.09	7.41	9.01
	Perdita di carico ⁽⁴⁾	Raffrescamento	kPa	10.6	5.5	14.2	13.8	13.1
		Riscaldamento	kPa	8.8	4.8	11.8	8.9	9.8
Attacchi	Attacco IN	Tipo		Eurocono	Eurocono	Eurocono	Eurocono	Eurocono
		Φ, inch		3/4"	3/4"	3/4"	3/4"	3/4"
	Attacco OUT	Tipo		Eurocono	Eurocono	Eurocono	Eurocono	Eurocono
		Φ, inch		3/4"	3/4"	3/4"	3/4"	3/4"
Scarico condensa		Φ, mm	16	16	16	16	16	
Cavi collegamento	Cavo comunicazione		mm ² (min)	-	-	-	-	-
Pressione sonora ⁽³⁾	Alta/Media/Bassa		dB(A)	43 / 36 / 29	44 / 37 / 30	44 / 38 / 32	45 / 39 / 33	45 / 39 / 33
Dimensionali	Peso netto		kg	15	17	21	24	28
	Dimensioni nette (LxAxP)		mm	697 x 579 x 129	897 x 579 x 129	1097 x 579 x 129	1297 x 579 x 129	1497 x 579 x 129
Accessori standard inclusi	Filtro aria		-	Incluso	Incluso	Incluso	Incluso	Incluso
	Interfaccia Modbus		-	Inclusa	Inclusa	Inclusa	Inclusa	Inclusa

Accessori

Valvola a 3 vie



ACL-A26V3

1) Condizioni di test in raffreddamento: temperatura aria interna 27°C (bulbo secco) / 19°C (bulbo umido); temperatura acqua IN/OUT: 7°C/12°C

2) Condizioni di test in riscaldamento: temperatura aria interna 20°C (bulbo secco) / 15°C (bulbo umido); temperatura acqua IN/OUT: 45°C/40°C

3) Valore di pressione sonora acquisito in camera anecoica. Il valore potrebbe variare in funzione delle condizioni installative.

4) Valori di Portata acqua e Perdita di carico sono da riferirsi ai valori medi.

Per la nostra politica di migliorata continua dei prodotti, ci riserviamo il diritto di modificare senza alcun obbligo di preavviso le caratteristiche sopra riportate.

Dimensionale

ACL-009DJ / ACL-021DJ / ACL-028DJ / ACL-033DJ / ACL-037DJ

Unità di misura: mm [pollici]

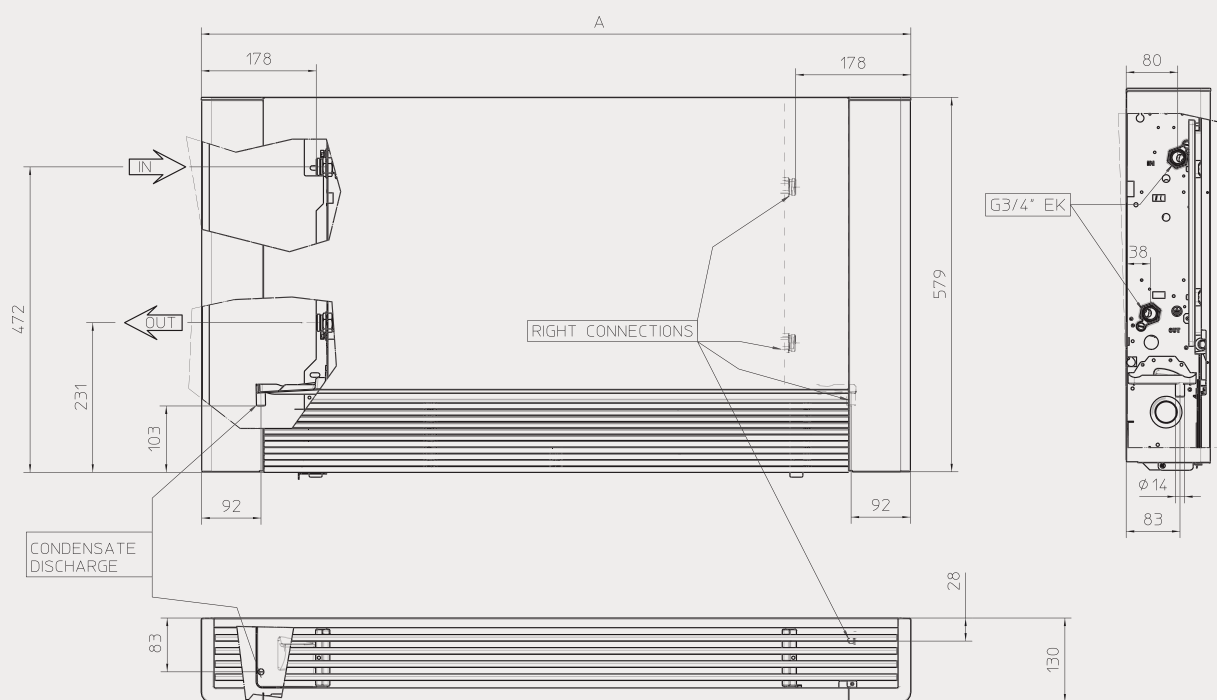

Fancoil

NO.	DESCRIZIONE	MODELLI
		ACL-009/021/028/033/037DJ
1	Attacco acqua out	PF Maschio 3/4" (20A)
2	Attacco acqua in	PF Maschio 3/4" (20A)

		MODELLI					
ACL-***DA		009	021	028	033	037	
Misura A	(mm)	697	897	1097	1297	1497	

Fancoil ad acqua Unità a Parete

Design ricercato

Stile, flessibilità, durata: l'unità fancoil unisce un design slim e la scocca in metallo alla praticità dell'installazione a parete convertibile a 180° gradi. Inoltre, la valvola 3 vie è integrata.



Flessibile

Queste unità interne possono essere installate a parete anche a 180° gradi, rendendo l'installazione particolarmente flessibile.



0° GRADI



180° GRADI

Valvola a 3 vie (INCLUSA)



I ventilconvettori arrivano completi di valvola a 3 vie, semplificando la scelta dell'accessoristica.

Interfaccia Modbus



I ventilconvettori a parete e a console sono completi di Interfaccia Modbus; l'utilizzo inibisce il comando locale.

Display a bordo macchina

Il display a bordo, semplice ed intuitivo, identifica lo stato di funzionamento dell'unità interna.



Comando wireless incluso

È possibile impostare la ventilazione in 4 modalità differenti: Min, Auto, Max, Silent.

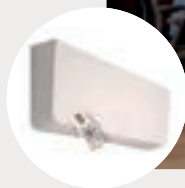

Fancoil a Parete

Specifiche Tecniche



Caratteristiche:

- Spessore ridotto
- Valvola a 3 vie inclusa
- Alimentazione: Monofase 220 V - 50 Hz
- Ventilatore DC Brushless Inverter
- Display touch e telecomando in dotazione, Possibilità di installazione verticale/orizzontale
- Filtro antipolvere incluso
- Interfaccia Modbus integrata
- Presa Shuco disponibile per alimentazione semplificata



MODELLO			ACL-010DA	ACL-016DA	ACL-023DA	
Alimentazione		Φ, #, V, Hz	1, 220-240, 50	1, 220-240, 50	1, 220-240, 50	
Capacità	Raffrescamento ⁽¹⁾	Potenza Totale	kW	1.01 / 0.71 / 0.52	1.23 / 0.89 / 0.69	1.82 / 1.09 / 0.77
		Potenza Sensibile	kW	0.91 / 0.59 / 0.42	1.15 / 0.80 / 0.58	1.47 / 0.95 / 0.65
	Riscaldamento ⁽²⁾		kW	1.40 / 0.86 / 0.58	1.90 / 1.20 / 0.86	2.50 / 1.45 / 0.99
Assorbimento	Potenza assorbita nominale	Raffrescamento	W	11	12	13
		Riscaldamento		11	12	13
	Corrente assorbita nominale	Raffrescamento	A	0.16	0.20	0.23
		Riscaldamento		0.16	0.20	0.23
Ventilatore	Motore	Tipologia	-	-	-	-
		Tipo	-	-	-	-
		Output	W	-	-	-
	Portata aria	Alta/Media/Bassa	m ³ /min	4.8 / 3.2 / 2.8	6.7 / 4.3 / 3.2	7.2 / 4.7 / 3.3
Lato acqua	Portata acqua ⁽⁴⁾	Raffrescamento	lt/min	2.07	2.59	3.61
		Riscaldamento	lt/min	2.44	3.41	4.13
	Perdita di carico ⁽⁴⁾	Raffrescamento	kPa	5.2	6.0	4.8
		Riscaldamento	kPa	4.5	11.9	16.4
Attacchi	Attacco IN	Tipo	Eurocono	Eurocono	Eurocono	
		Φ, inch	3/4"	3/4"	3/4"	
	Attacco OUT	Tipo	Eurocono	Eurocono	Eurocono	
		Φ, inch	3/4"	3/4"	3/4"	
Scarico condensa		Φ, mm	16	16	16	
Cavi collegamento	Cavo comunicazione	mm ² (min)	-	-	-	
Pressione sonora ⁽³⁾	Alta/Media/Bassa	dB(A)	48 / 40 / 34	49 / 41 / 34	49 / 41 / 34	
Dimensionali	Peso netto	kg	13	14,5	16	
	Dimensioni nette (LxAxP)	mm	906 x 380 x 150	1106 x 380 x 150	1306 x 380 x 150	
Accessori standard inclusi	Valvola a tre vie	-	Inclusa	Inclusa	Inclusa	
	Filtro aria	-	Incluso	Incluso	Incluso	
	Interfaccia Modbus	-	Inclusa	Inclusa	Inclusa	

1) Condizioni di test in raffreddamento: temperatura aria interna 27°C (bulbo secco) / 19°C (bulbo umido); temperatura acqua IN/OUT: 7°C/12°C

2) Condizioni di test in riscaldamento: temperatura aria interna 20°C (bulbo secco) / 15°C (bulbo umido); temperatura acqua IN/OUT: 45°C/40°C

3) Valore di pressione sonora acquisito in camera anecoica. Il valore potrebbe variare in funzione delle condizioni installative.

4) Valori di Portata acqua e Perdita di carico sono da riferirsi ai valori medi.

Per la nostra politica di migliorata continua dei prodotti, ci riserviamo il diritto di modificare senza alcun obbligo di preavviso le caratteristiche sopra riportate.

Dimensionale

ACL-010DA / ACL-016DA / ACL-023DA

Unità di misura: mm [pollici]

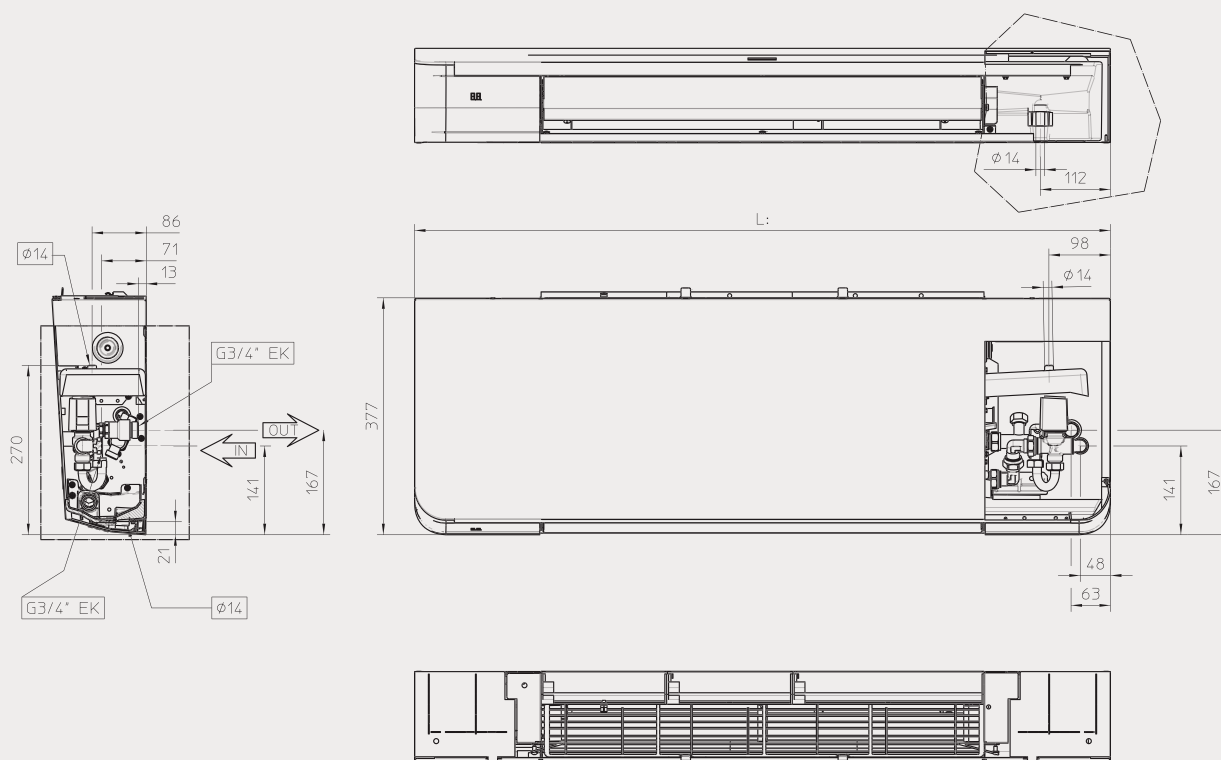

NO.	DESCRIZIONE	MODELLI
1	Attacco acqua out	ACL-010/016/023DA PF Maschio 3/4" (20A)
2	Attacco acqua in	PF Maschio 3/4" (20A)

MODELLI			
ACL-***DA	009	021	028
Misura L (mm)	697	897	1097

Fancoil Cassetta 1 via WindFree™

Raffresca velocemente senza getti d'aria diretti

Caratterizzata dalla tecnologia WindFree™, da alette con una forma ottimizzata e da dimensioni ridotte, la Cassetta 1 Via unisce le esigenze di comfort ai migliori standard estetici.

La modalità WindFree™ mantiene in maniera efficiente un notevole livello di comfort in ambiente evitando fastidiose correnti d'aria: l'aria fredda, infatti, viene diffusa lentamente attraverso i 10.000 microfori presenti sull'aletta.



Come funziona la tecnologia WindFree™

Fase 1 FAST COOLING



Raffrescamento attraverso la modalità "Fast Cooling" per una veloce messa a regime.

Fase 2 WINDFREE™ COOLING



Mantenimento e uniformità della temperatura con la modalità "WindFree™" per evitare getti d'aria diretti grazie ai 10.000 microfori.

Il clima che desideri a portata di App SmartThings

Il sistema Wi-Fi è stato pensato per controllare e gestire il condizionatore, in tutte le principali funzioni, anche da remoto, ovunque ci si trovi, grazie al proprio dispositivo mobile. L'ideale per chi è fuori casa e vuole programmare l'accensione prima del rientro per godere del fresco immediato.



Scarica subito l'App SmartThings ed entra nella casa del futuro.





Kit interfaccia
Wi-Fi
MIM-H04EN

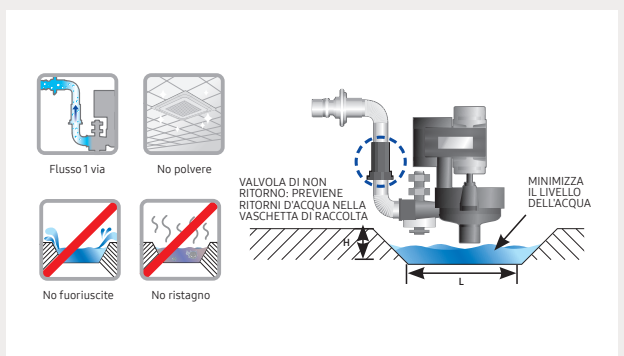

Valvola di non ritorno

La valvola di non ritorno nella pompa di scarico impedisce il ritorno della condensa alla vaschetta di raccolta. In questo modo il livello dell'acqua nella vaschetta è mantenuto sotto controllo evitando la presenza di acqua stagnante.



Unità Interna più leggera

L'introduzione del materiale ABS nelle unità interne rende le cassette leggere e facili da installare.

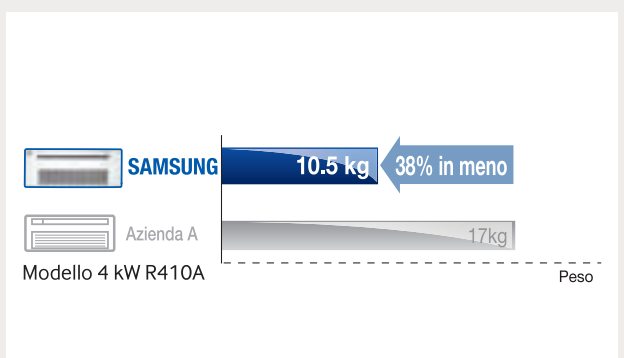

Aletta di distribuzione ottimizzata

L'aletta ottimizzata della Cassetta 1 Via WindFree™ consente, a differenza di quella tradizionale, un lancio dell'aria maggiore ed una migliore distribuzione dell'aria in ambiente.

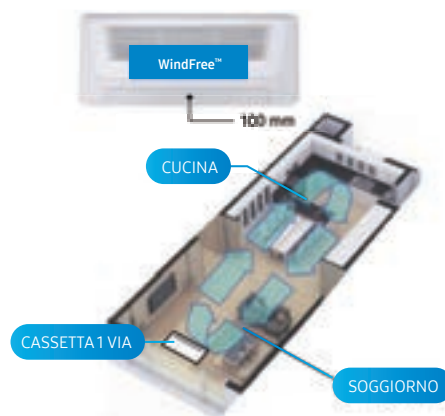

Ampia distribuzione dell'aria

L'aletta ampia e larga raffredda i grandi spazi molto più velocemente, senza trascurare nessuna zona.

Silenziosità

Il deflettore è stato progettato per ridurre le emissioni sonore dell'unità.

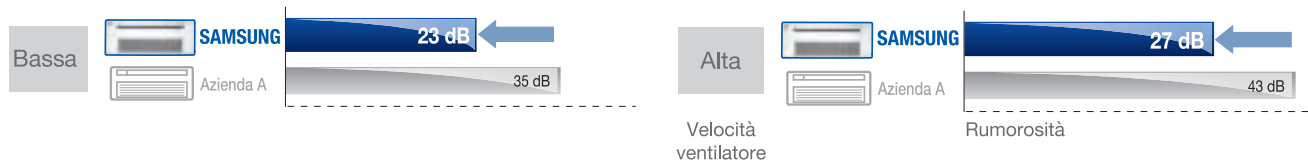

Cassetta 1 via WindFree™

Specifiche Tecniche

Caratteristiche:

- Modalità WindFree™ per evitare getti d'aria diretti
- Mandata dell'aria ad una via con aletta direttrice regolabile
- Ventilatore tangenziale con motore monofase; altezza di soli 135 mm
- Pompa di drenaggio condensa incorporata (750 mmH2O)
- Filtro antibatterico incluso
- Comunicazione con protocollo "Nasa"
- Kit Wi-Fi (opzionale)
- Alimentazione: Monofase 220 V - 50 Hz



COMFORT WINDFREE™



AMPIA DISTRIBUZIONE ARIA



NO POLVERE



POMPA SCARICO CONDENSA INTEGRATA

Le unità sono dotate di garanzia standard pari a 2 anni estendibile fino ad un massimo di 5 anni

MODELLO		AG026T1NDKH/EU		AG032T1NDKH/EU		AG042T1NDKH/EU				
Alimentazione		Φ, #, V, Hz	1,2,220~240, 50/60		1,2,220~240, 50/60		1,2,220~240, 50/60			
Capacità	Raffrescamento ⁽¹⁾	Potenza Totale	kW		2.60		3.00			
		Potenza Sensibile	kW		1.88		2.20 ⁽¹⁾			
	Riscaldamento ⁽²⁾		kW		2.90		3.35			
Assorbimento	Potenza assorbita nominale	Raffrescamento	W		27		35			
		Riscaldamento	W		27		35			
	Corrente assorbita nominale	Raffrescamento	A		0.14		0.19			
		Riscaldamento	A		0.14		0.19			
Ventilatore	Motore	Tipologia	-		Cross Flow Fan		Cross Flow Fan			
		Tipo	-		-		-			
	Output	W		27		27		54		
	Portata aria	Alta/Media/Bassa	m³/min		6.8/5.8/4.9		7.8/6.8/4.9		14.6/12.6/10.7	
Press. statica esterna	Min./Std./Max.	Pa		-		-		-		
Lato acqua	Portata acqua ⁽⁴⁾	Raffreddamento	lt/min		7.5		9.6		11.9	
		Riscaldamento	lt/min		8.4		9.7		14.4	
	Perdita di carico ⁽⁴⁾	Raffreddamento	kPa		23		34.5		45	
		Riscaldamento	kPa		28		35.8		64.6	
Attacchi	Attacco IN	Tipo	Maschio		Maschio		Maschio			
		Φ, inch (mm)	3/4" (20A)		3/4" (20A)		3/4" (20A)			
	Attacco OUT	Tipo	Maschio		Maschio		Maschio			
		Φ, inch (mm)	3/4" (20A)		3/4" (20A)		3/4" (20A)			
Scarico condensa	Φ, mm	VP20 (Est. 26. Int. 20)		VP20 (Est. 26. Int. 20)		VP20 (Est. 32. Int. 25)				
Cavi collegamento	Cavo comunicazione	mm² (min)	0.75-1.50		0.75-1.50		0.75-1.50			
Pressione sonora ⁽³⁾	Alta/Media/Bassa	dBA	33/31/29		38/35/31		40/37/33			
Dimensionali	Peso netto	kg	10.1		10.1		14			
	Dimensioni nette (LxAxP)	mm	970x135x410		970x135x410		1200x138x450			
Pannello	Modello pannello	-	PC1NWFMBN		PC1NWFMBN		PC1BWFMBN			
	Peso netto pannello	kg	3.1		3.1		6.6			
	Dimensioni nette (LxAxP)	mm	1198x25x500		1198x25x500		1410x23x500			
Accessori standard inclusi	Pompa sollevamento condensa	Pompa	-		Inclusa		Inclusa			
		Prevalenza	mmH ₂ O		1200		1200			
		Capacità deum.	cc/min		400		400			
	Filtro aria	-	Incluso		Incluso		Incluso			

Accessori

Interfaccia per controlli centralizzata

MIM-F10N

Comando wireless

AR-EH03E

Comandi a filo (Advance, Semplificato)

MWR-WG00KN MWR-SH11N

Valvola a 3 vie

ACL-A26V3

1) Condizioni di test in raffreddamento: temperatura aria interna 27°C (bulbo secco) / 19°C (bulbo umido); temperatura acqua IN/OUT: 7°C/12°C

2) Condizioni di test in riscaldamento: temperatura aria interna 20°C (bulbo secco) / 15°C (bulbo umido); temperatura acqua IN/OUT: 45°C/40°C

3) Valore di pressione sonora acquisito in camera anecoica. Il valore potrebbe variare in funzione delle condizioni installative.

4) Valori di Portata acqua e Perdita di carico sono da riferirsi ai valori medi.

Per la nostra politica di migliorata continua dei prodotti, ci riserviamo il diritto di modificare senza alcun obbligo di preavviso le caratteristiche sopra riportate.

Dimensionale

AG026/032TN1DKH/EU

Unità di misura: mm [pollici]

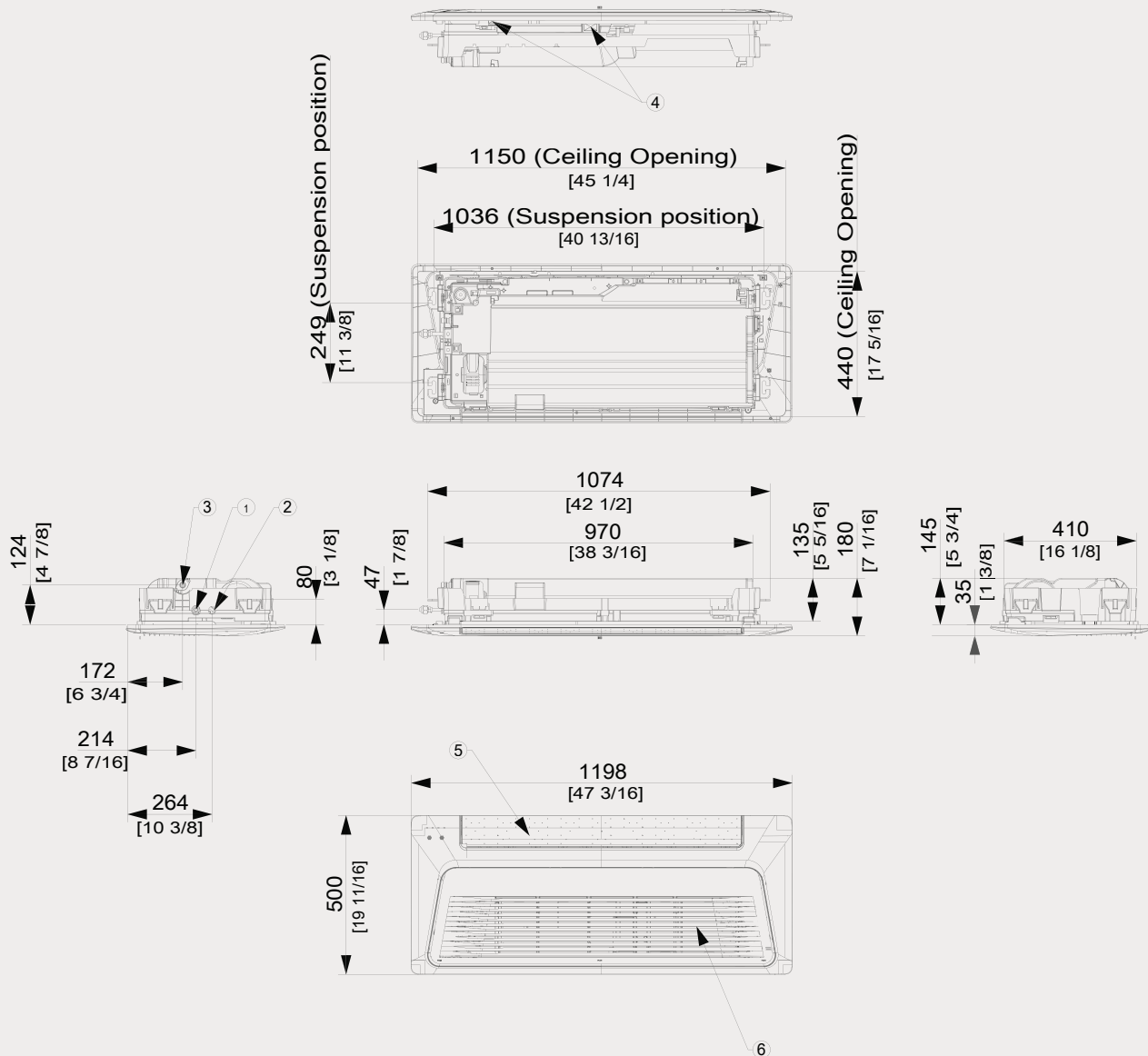

Dimensionale

AG042TN1DKH/EU

Unità di misura: mm [pollici]

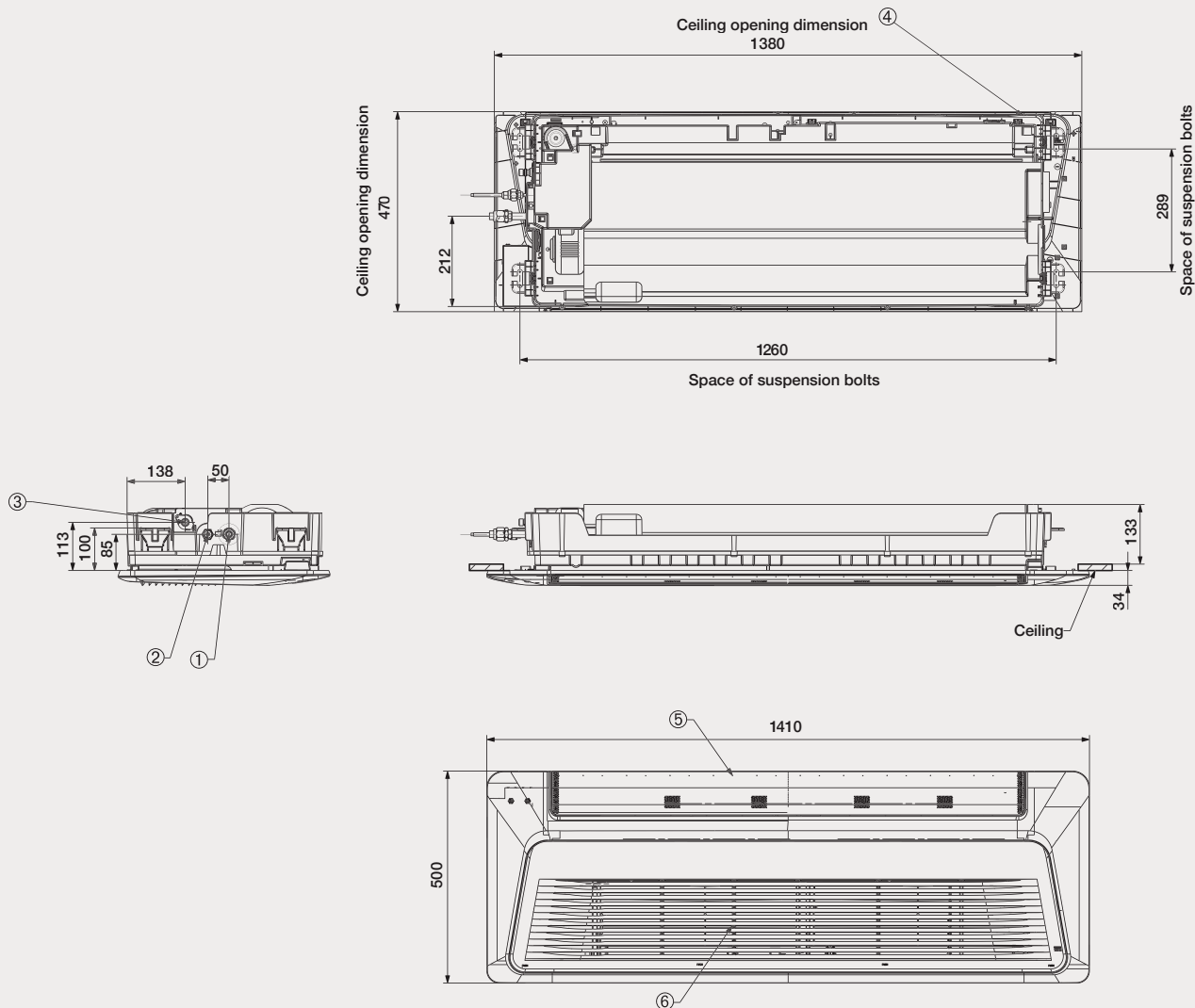



Fancoil Cassetta 4 vie WindFree™

Rinfrescati, ma senza colpi d'aria

Grazie alle sue dimensioni ridotte la Cassetta 4 Vie WindFree™ è perfettamente integrabile in qualsiasi ambiente e architettura, distribuendo in modo uniforme l'aria climatizzata a 360°, senza getti d'aria diretti.



Display a bordo

Il display a bordo, semplice ed intuitivo, identifica lo stato di funzionamento dell'unità interna.



Come funziona la tecnologia WindFree™

Fase 1 FAST COOLING



Raffrescamento attraverso la modalità "Fast Cooling" per una veloce messa a regime.

Fase 2 WINDFREE™ COOLING



Mantenimento e uniformità della temperatura con la modalità "WindFree™" per evitare getti d'aria diretti grazie ai 15.700 microfori.

Sensore di umidità

La modalità automatica "WindFree™" tiene conto dei parametri di temperatura e umidità garantendo il comfort in tutte le condizioni ambientali e consente il passaggio automatico dalla modalità "Fast Cooling" alla modalità "WindFree™" e viceversa.

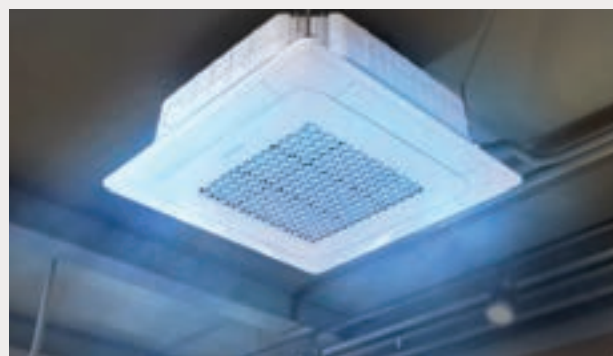

Alette di distribuzione ottimizzate



La Cassetta 4 Vie WindFree™ di Samsung consente agli utenti di modificare, utilizzando il telecomando, l'angolazione di ogni singola aletta per una maggiore flessibilità di utilizzo.

Le nuove alette, con una profondità di 84 mm, consentono di avere una portata d'aria maggiore per una veloce messa a regime.

Messa a regime veloce

La distribuzione dell'aria delle cassette Samsung permette una messa a regime veloce della temperatura rispetto ai modelli convenzionali.

Cassette 4 vie WindFree™

Convenzionale

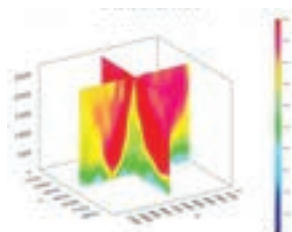

Messa a regime in caldo
30 Minuti

25%
più veloce

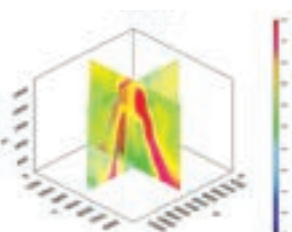

Messa a regime in caldo
40 Minuti

Facile pulizia

Ciascuna aletta si può rimuovere facilmente, per effettuare la giusta pulizia, senza smontare totalmente la griglia.



Funzione per soffitti elevati

A seconda dell'altezza di installazione è possibile aumentare la portata d'aria per avere una copertura ottimale fino ad un'altezza massima di 4,6m*.

Modelli	Standard	Funzione High Ceiling Attiva
	Altezza Soffitto	
Cassetta 4 Vie WindFree™ 4.5/5.6/7.1/9.0 kW	2.7 m	3.5 m
Cassetta 4 Vie WindFree™ 11.2 kW	3.7 m	3.9 m
Cassetta 4 Vie WindFree™ 12.8/14.0 kW	4.3 m	4.6 m

*solo per Cassetta 4 Vie WindFree™ 12.8 kW e 14.0 kW

Cassetta 4 Vie WindFree™

Convenzionale



Cassetta 4 vie WindFree™

Specifiche Tecniche



Caratteristiche:

- Modalità WindFree™ per evitare getti d'aria diretti
- Nuove alette con una profondità di 81 mm, lancio d'aria incrementato;
- Mandata dell'aria con aletta direttrice regolabili singolarmente tra 34° e 68°;
- Pompa di drenaggio condensa incorporata (750 mmH2O)
- Filtro antibatterico incluso
- Comunicazione con protocollo "Nasa"
- Kit Wi-Fi (opzionale)
- Alimentazione: Monofase 220 V - 50 Hz

Le unità sono dotate di garanzia standard pari a 2 anni estendibile fino ad un massimo di 5 anni



COMFORT WINDFREE™



SPI AIR PURIFIER (OPZIONALE)



FILTRO INCLUSO



AMPIA DISTRIBUZIONE ARIA



INGRESSO ARIA ESTERNA



POMPA SCARICO CONDENSA INTEGRATA

MODELLO	AG060AN4DKH/EU		AG072AN4DKH/EU		AG090AN4DKH/EU		AG105AN4DKH/EU		
Alimentazione	Φ, #, V, Hz	1.220-240.50/60		1.220-240.50/60		1.220-240.50/60		1.220-240.50/60	
Capacità	Raffrescamento ⁽¹⁾	Potenza Totale	kW	6.00	7.20	9.00	10.00		
		Potenza Sensibile	kW	4.45	5.41	6.71	7.56		
	Riscaldamento ⁽²⁾		kW	7.30	8.50	10.00	10.70		
Assorbimento	Potenza assorbita nominale	Raffreddamento	W	50.00	73.00	82.00	99.00		
		Riscaldamento		50.00	73.00	82.00	99.00		
	Corrente assorbita nominale	Raffreddamento	A	0.37	0.50	0.58	0.79		
		Riscaldamento		0.37	0.50	0.58	0.79		
Ventilatore	Motore	Tipologia	-	Centrifugo	Centrifugo	Centrifugo	Centrifugo		
		Tipo	-	BLDC	BLDC	BLDC	BLDC		
	Output	W	65 x 1	65 x 1	65 x 1	65 x 1			
	Portata aria	Alta/Media/Bassa	m ³ /min	18.9/16.5/13.6	21.3/18.2/13.6	23.3/21.3/19.4	30.1/26.2/19.4		
	Pressione statica esterna	Min./Std./Max.	Pa	-	-	-	-		
Lato acqua	Portata acqua ⁽⁴⁾	Raffreddamento	lt/min	17.5	20.8	26.0	28.9		
		Riscaldamento	lt/min	21.1	24.5	28.9	30.9		
	Perdita di carico ⁽⁴⁾	Raffreddamento	kPa	27	36	46.8	56.3		
		Riscaldamento	kPa	37.3	48.6	56.3	63.4		
Attacchi	Attacco IN	Tipo		Maschio	Maschio	Maschio	Maschio		
		Φ, inch (mm)		3/4" (20.00)	3/4" (20.00)	3/4" (20.00)	3/4" (20.00)		
	Attacco OUT	Tipo		Maschio	Maschio	Maschio	Maschio		
		Φ, inch (mm)		3/4" (20.00)	3/4" (20.00)	3/4" (20.00)	3/4" (20.00)		
	Scarico condensa	Φ, mm	VP25 (Est. 32. Int. 25)	VP25 (Est. 32. Int. 25)	VP25 (Est. 32. Int. 25)	VP25 (Est. 32. Int. 25)			
Cavi collegamento	Cavo comunicazione	mm ² (min)	0.75	0.75	0.75	0.75			
Pressione sonora ⁽³⁾	Alta/Media/Bassa	dba	37/33/30	41/36/30	42/39/36	45/41/37			
Dimensionali	Peso netto	kg	15.50	15.50	18.00	18.00			
	Dimensioni nette (LxAxP)	mm	840 x 204 x 840	840 x 204 x 840	840 x 246 x 840	840 x 246 x 840			
Pannello	Modello pannello	-	PC4NUFMAN	PC4NUFMAN	PC4NUFMAN	PC4NUSKAN PC4NUSKEN PC4NBSKAN			
	Peso netto pannello	kg	5.9	5.9	5.9	5.9			
	Dimensioni nette (LxAxP)	mm	950 x 45 x 950	950 x 45 x 950	950 x 45 x 950	950 x 45 x 950			
Accessori standard inclusi	Pompa sollevamento condensa	Pompa	-	Inclusa	Inclusa	Inclusa	Inclusa		
		Prevalenza	mmH ₂ O	750	750	750	750		
		Capacità deum.	cc/min	400	400	400	400		
	Filtro aria		-	Incluso	Incluso	Incluso	Incluso		

Accessori

Interfaccia per controlli centralizzata

MIM-F10N

Comando wireless

AR-EH03E

Comandi a filo (Advance, Semplificato)

MWR-WG00KN MWR-SH11N

Valvola a 3 vie

ACL-A26V3

Dispositivo SPI Air Purifier

MSD-CAN1

1) Condizioni di test in raffreddamento: temperatura aria interna 27°C (bulbo secco) / 19°C (bulbo umido); temperatura acqua IN/OUT: 7°C/12°C

2) Condizioni di test in riscaldamento: temperatura aria interna 20°C (bulbo secco) / 15°C (bulbo umido); temperatura acqua IN/OUT: 45°C/40°C

3) Valore di pressione sonora acquisito in camera anecoica. Il valore potrebbe variare in funzione delle condizioni installative.

4) Valori di Portata acqua e Perdita di carico sono da riferirsi ai valori medi.

Per la nostra politica di migliorata continua dei prodotti, ci riserviamo il diritto di modificare senza alcun obbligo di preavviso le caratteristiche sopra riportate.

Dimensionale

AG060/072/090/105AN4DKH/EU

Unità di misura: mm [pollici]

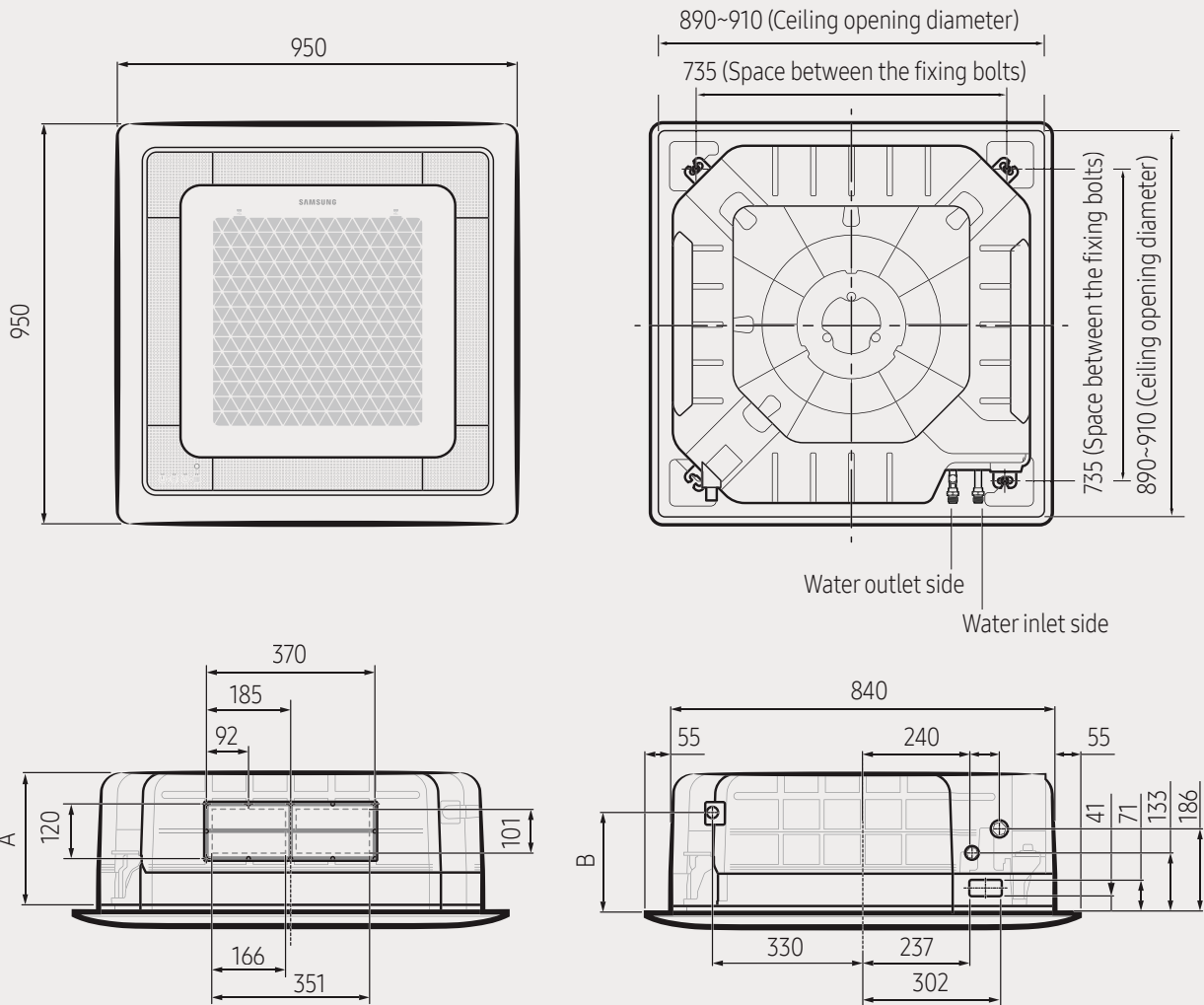

The sub duct hole is not applicable to the WindFree models.

CATEGORIA	TIPO A	TIPO B
MODELLO	AG060AN4DKH/EU AG072AN4DKH/EU	AG090AN4DKH/EU AG105AN4DKH/EU
A	204 mm	246 mm
B	196 mm	222 mm
Attacchi	PF 3/4" Maschio	
Tubazione scarico condensa Φ	VP25 (Esterno 32, Interno 25)	

Diagramma velocità FCU

AG060/072/090/105AN4DKH/EU

AG060AN4DKH/EU

Angolo di inclinazione deflettore: 45°
Distribuzione della velocità dell'aria [raffreddamento]

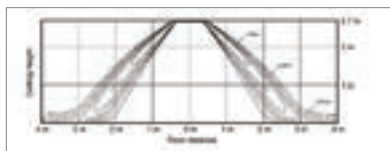

Angolo di inclinazione deflettore: 45°
Distribuzione della temperatura dell'aria [raffreddamento]

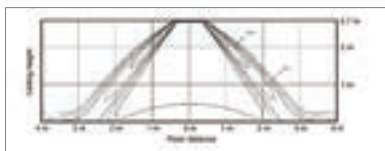

Angolo di inclinazione deflettore: 52°
Distribuzione della velocità dell'aria [riscaldamento]

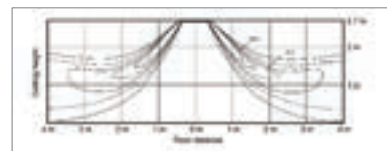

AG072AN4DKH/EU

Angolo di inclinazione deflettore: 52°
Distribuzione della temperatura dell'aria [riscaldamento]

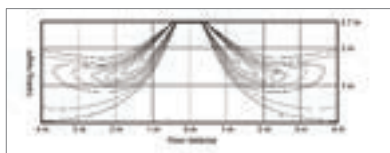

Angolo di inclinazione deflettore: 45°
Distribuzione della velocità dell'aria [raffreddamento]

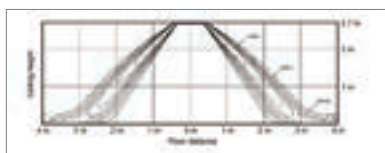

Angolo di inclinazione deflettore: 45°
Distribuzione della temperatura dell'aria [raffreddamento]

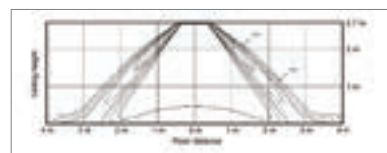

AG090AN4DKH/EU

Angolo di inclinazione deflettore: 52°
Distribuzione della velocità dell'aria [riscaldamento]

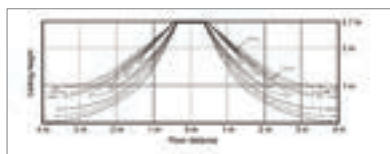

Angolo di inclinazione deflettore: 52°
Distribuzione della temperatura dell'aria [riscaldamento]

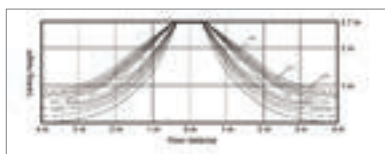

Angolo di inclinazione deflettore: 45°
Distribuzione della velocità dell'aria [raffreddamento]

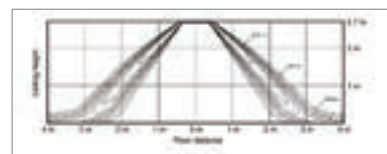

Angolo di inclinazione deflettore: 45°
Distribuzione della temperatura dell'aria [raffreddamento]

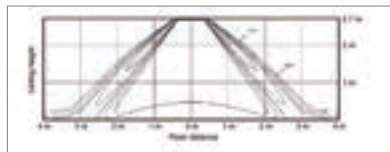

Angolo di inclinazione deflettore: 52°
Distribuzione della velocità dell'aria [riscaldamento]

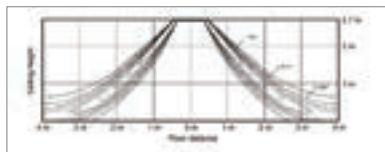

Angolo di inclinazione deflettore: 52°
Distribuzione della temperatura dell'aria [riscaldamento]

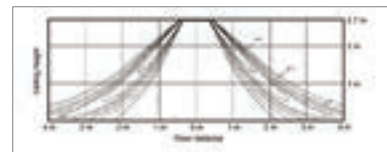

AG105AN4DKH/EU

Angolo di inclinazione deflettore: 45°
Distribuzione della velocità dell'aria [raffreddamento]

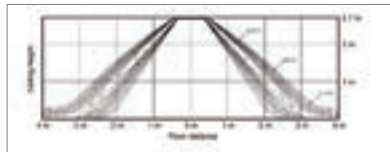

Angolo di inclinazione deflettore: 45°
Distribuzione della temperatura dell'aria [raffreddamento]

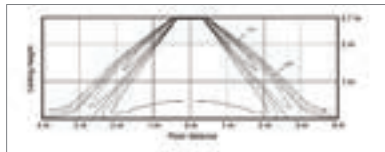

Angolo di inclinazione deflettore: 52°
Distribuzione della velocità dell'aria [riscaldamento]

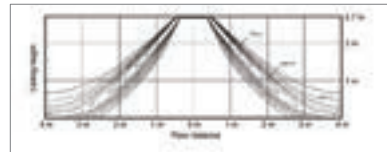

Angolo di inclinazione deflettore: 52°
Distribuzione della temperatura dell'aria [riscaldamento]

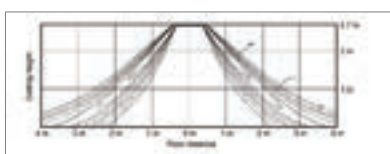



Fancoil Cassetta360

Design circolare, Massimo comfort

A differenza delle unità tradizionali a cassetta, che distribuiscono l'aria utilizzando solo 4 alette direttrici, questa nuova Cassetta consente un flusso dell'aria a 360° garantendo una distribuzione ottimale in ambiente ed evitando di creare zone con temperature diverse (il delta di temperatura in ambiente infatti è di soli 0.6°C rispetto ai 2.3° C dei modelli tradizionali).

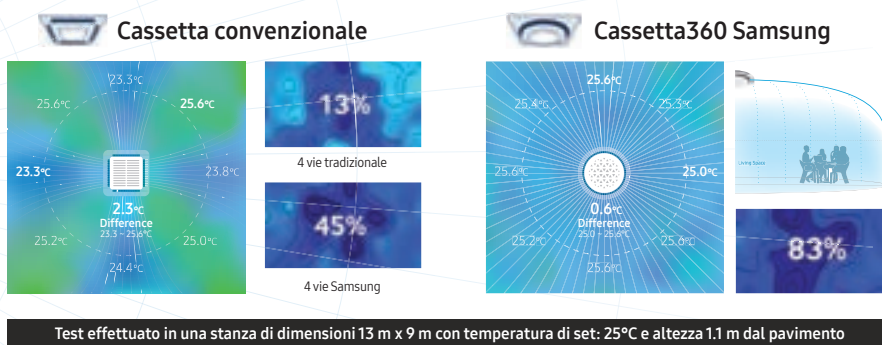
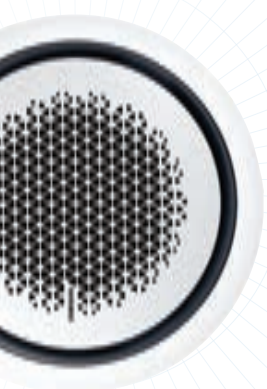

Le aree rappresentate in blu scuro corrispondono ad una temperatura di circa 24 °C

Cassetta360 Samsung

Cassetta convenzionale

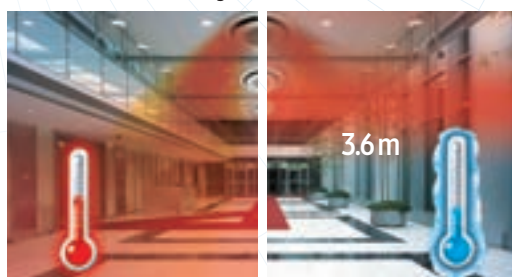

Funzione per soffitti elevati

A seconda dell'altezza di installazione è possibile aumentare la portata d'aria per avere una copertura ottimale fino ad un'altezza massima di 4,6m*.

*l'altezza indicata si riferisce a modelli 12.8/14 kW; per gli altri modelli far riferimento alla documentazione tecnica.

Assenza di alette

La presenza di alette o di diffusori in generale costituisce una perdita di carico per il ventilatore delle unità; la configurazione della Cassetta360 consente di ridurre queste perdite al minimo sfruttando a pieno la portata d'aria fornita dal ventilatore.



Incremento volume dell'aria
25%

Mandata ottimizzata e controllo del flusso dell'aria

La mandata dell'aria viene regolata senza l'utilizzo di alette: mediante un Booster Fan viene modificata la pressione all'interno di un'intercapedine che devia la direzione in uscita dell'aria. La direzione del flusso dell'aria può essere gestita in 3 settori indipendenti.

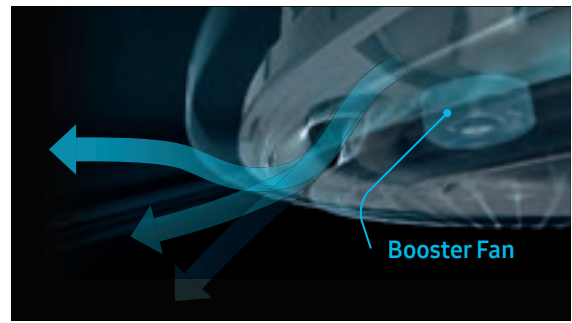

Comando wireless

Il comando wireless dedicato consente una gestione intuitiva di tutte le funzioni. Mediante tasto scorrevole è possibile modificare la temperatura e muoversi all'interno dei menu. Il display è stato ingrandito per facilitare la visualizzazione delle impostazioni e la lettura dei valori inseriti.

Aria più sana e pulita MSD-CAN1 (opzionale)

Il dispositivo SPI Air Purifier genera atomi di idrogeno attivo e ioni di ossigeno per purificare a fondo l'aria, e ridurre al minimo i batteri e gli allergeni in ambiente.



360 Cassette Installer

Mediante l'applicazione 360Cassette Installer è possibile simulare il posizionamento della Cassetta360 all'interno degli ambienti utilizzando la fotocamera dello smartphone.



1
Scatta una foto dell'ambiente



2
Applica la Cassetta360 nell'ambiente

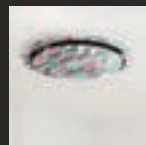

3
Personalizza il layout della Cassetta360



Scaricala subito



Disponibile per iOS e Android. Il design UI e il nome dell'Applicazione possono essere aggiornati.

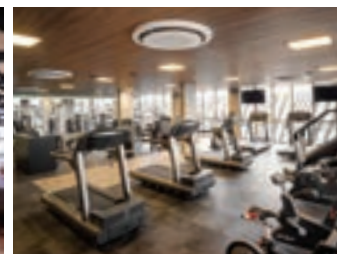

Cassetta360

Specifiche Tecniche



Pannello disponibile anche nella versione circolare

Pannello disponibile anche nella versione quadrata

Caratteristiche:

- Mandata dell'aria a 360° senza alette distributrici (effetto "coanda");
- Perdite di carico ridotte al minimo
- Ventilatore con motore inverter; predisposizione ingresso aria esterna
- Pompa di drenaggio condensa incorporata (750 mmH2O);
- Filtro antibatterico incluso
- Comunicazione con protocollo "Nasa"
- Dispositivo SPI Air Purifier (opzionale); kit WI-FI (opzionale)
- Alimentazione: Monofase 220 V - 50 Hz

Le unità sono dotate di garanzia standard pari a 2 anni estendibile fino ad un massimo di 5 anni



MODELLO			AG060MN4PKH/EU	AG072MN4PKH/EU	AG090MN4PKH/EU	AG105MN4PKH/EU	
Alimentazione		Φ, #, V, Hz	1.2.220-240.50	1.2.220-240.50	1.2.220-240.50	1.2.220-240.50	
Capacità	Raffrescamento ⁽¹⁾	Potenza Totale	kW	6.00 (1)	7.20 (1)	9.00 (1)	10.00 (1)
		Potenza Sensibile	kW	4.45 (1)	5.41 (1)	6.71 (1)	7.56 (1)
	Riscaldamento ⁽²⁾	kW	7.30 (2)	8.50 (2)	10.00 (2)	10.70 (2)	
Assorbimento	Potenza assorbita nominale	Raffreddamento	W	58	58	77	100
		Riscaldamento	W	58	58	77	100
	Corrente assorbita nominale	Raffreddamento	A	0.5	0.5	0.62	0.79
		Riscaldamento	A	0.5	0.5	0.62	0.79
Ventilatore	Motore	Tipologia	-	Centrifugo	Centrifugo	Centrifugo	Centrifugo
		Tipo	-	BLDC	BLDC	BLDC	BLDC
	Output	W	65 x 1	97 x 1	97 x 1	97 x 1	
	Portata aria	Alta/Media/Bassa	m ³ /min	21.0/17.5/15.0	25.5/22.0/19.8	29.5/24.0/19.8	31.5/22.5/19.8
Lato acqua	Portata acqua ⁽⁴⁾	Raffreddamento	lt/min	17.5	20.8	26	28.9
		Riscaldamento	lt/min	21.1	24.5	28.9	30.9
	Perdita di carico ⁽⁴⁾	Raffreddamento	kPa	27	26	28.5	47.4
		Riscaldamento	kPa	37.6	35.6	47.4	53.2
Attacchi	Attacco IN	Tipo	-	Maschio	Maschio	Maschio	Maschio
		Φ, inch (mm)	-	3/4" (20.00)	3/4" (20.00)	3/4" (20.00)	3/4" (20.00)
	Attacco OUT	Tipo	-	Maschio	Maschio	Maschio	Maschio
		Φ, inch (mm)	-	3/4" (20.00)	3/4" (20.00)	3/4" (20.00)	3/4" (20.00)
Scarico condensa	Φ, mm	-	VP25 (Est. 32. Int. 25)	VP25 (Est. 32. Int. 25)	VP25 (Est. 32. Int. 25)	VP25 (Est. 32. Int. 25)	
Cavi collegamento	Cavo comunicazione	mm ² (min)	0.75	0.75	0.75	0.75	
Pressione sonora ⁽³⁾	Alta/Media/Bassa	dB(A)	40/37/32 (3)	39/35/33 (3)	43/38/33 (3)	45/39/33 (3)	
Dimensionali	Peso netto	kg	21	25	25	25	
	Dimensioni nette (LxAxP)	mm	947 x 281 x 947	947 x 365 x 947	947 x 365 x 947	947 x 365 x 947	
Pannello	Modello pannello	-	PC4NUNMAN PC4NUDMAN PC4NBNMAN PC4NBDMAN	PC4NUNMAN PC4NUDMAN PC4NBNMAN PC4NBDMAN	PC4NUNMAN PC4NUDMAN PC4NBNMAN PC4NBDMAN	PC4NUNMAN PC4NUDMAN PC4NBNMAN PC4NBDMAN	
	Peso netto pannello	kg	3.6/2.7	3.6/2.7	3.6/2.7	3.6/2.7	
	Dimensioni nette (LxAxP)	mm	1050 x 66 x 1050	1050 x 66 x 1050	1050 x 66 x 1050	1050 x 66 x 1050	
Accessori standard inclusi	Pompa sollevamento condensa	Pompa	-	Inclusa	Inclusa	Inclusa	Inclusa
		Prevalenza	mmH ₂ O	750	750	750	750
		Capacità deum.	cc/min	400	400	400	400
	Filtro aria	-	-	Incluso	Incluso	Incluso	Incluso

Accessori

<p>Interfaccia per controlli centralizzata</p> <p>MIM-F10N</p>	<p>Comando wireless</p> <p>AR-EH03E</p>	<p>Comandi a filo (Advance, Semplificato)</p> <p>MWR-WG00KN MWR-SH11N</p>	<p>Valvola a 3 vie</p> <p>ALC-A60V3</p>	<p>Dispositivo SPI Air Purifier</p> <p>MSD-CAN1</p>
--	---	---	---	---

1) Condizioni di test in raffreddamento: temperatura aria interna 27°C (bulbo secco) / 19°C (bulbo umido); temperatura acqua IN/OUT: 7°C/12°C

2) Condizioni di test in riscaldamento: temperatura aria interna 20°C (bulbo secco) / 15°C (bulbo umido); temperatura acqua IN/OUT: 45°C/40°C

3) Valore di pressione sonora acquisito in camera anecoica. Il valore potrebbe variare in funzione delle condizioni installative.

4) Valori di Portata acqua e Perdita di carico sono da riferirsi ai valori medi.

Per la nostra politica di migliorata continua dei prodotti, ci riserviamo il diritto di modificare senza alcun obbligo di preavviso le caratteristiche sopra riportate.

Dimensionale

AG060/072/090/105MN4PKH/EU

Unità di misura: mm [pollici]

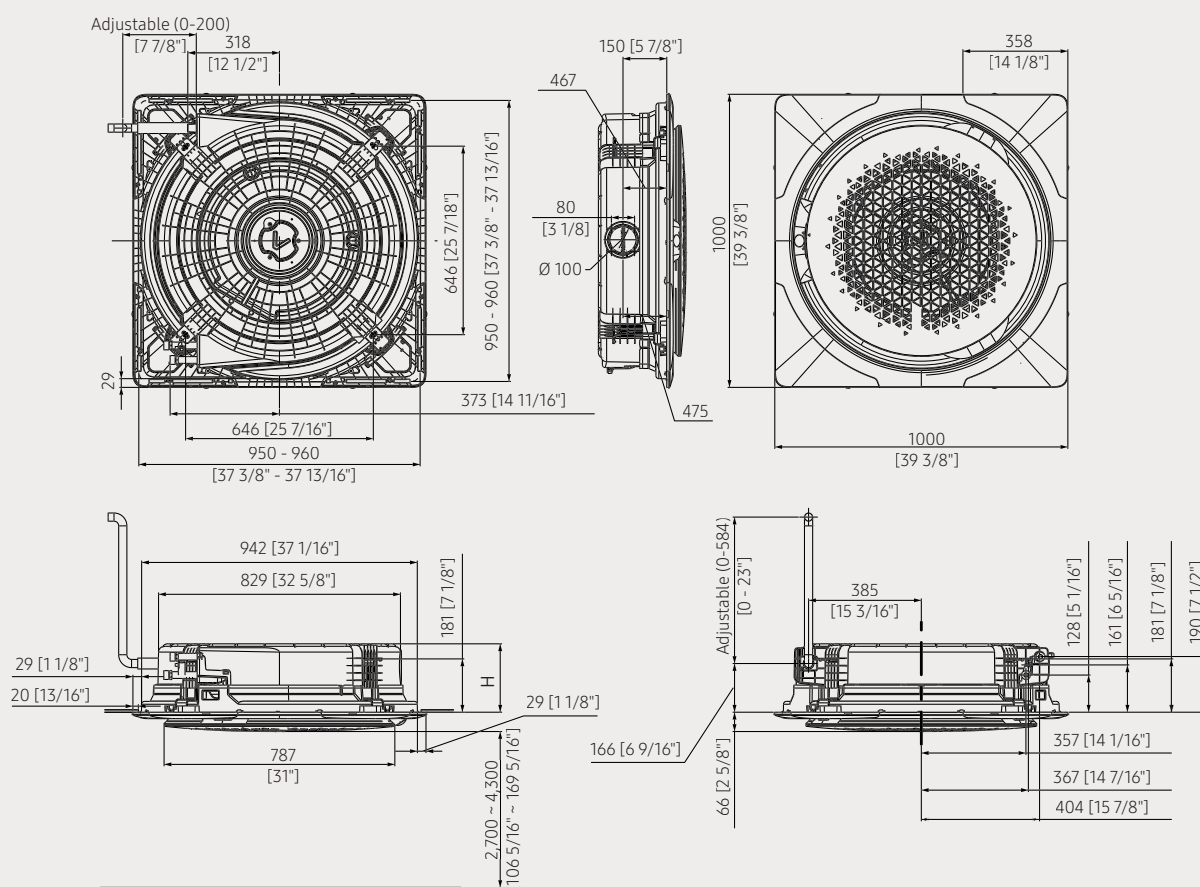

Fancoil

MODELLO	AG060MN4PKH/EU	AG072MN4PKH/EU	AG090MN4PKH/EU	AG105MN4PKH/EU
H	233 mm	317 mm		
Attacchi			PF 3/4" Maschio	
Tubazione scarico condensa ϕ			VP25 (Esterno 32, Interno 25)	

Cassetta360

Dimensionale

AG060/072/090/105MN4PKH/EU

Unità di misura: mm [pollici]

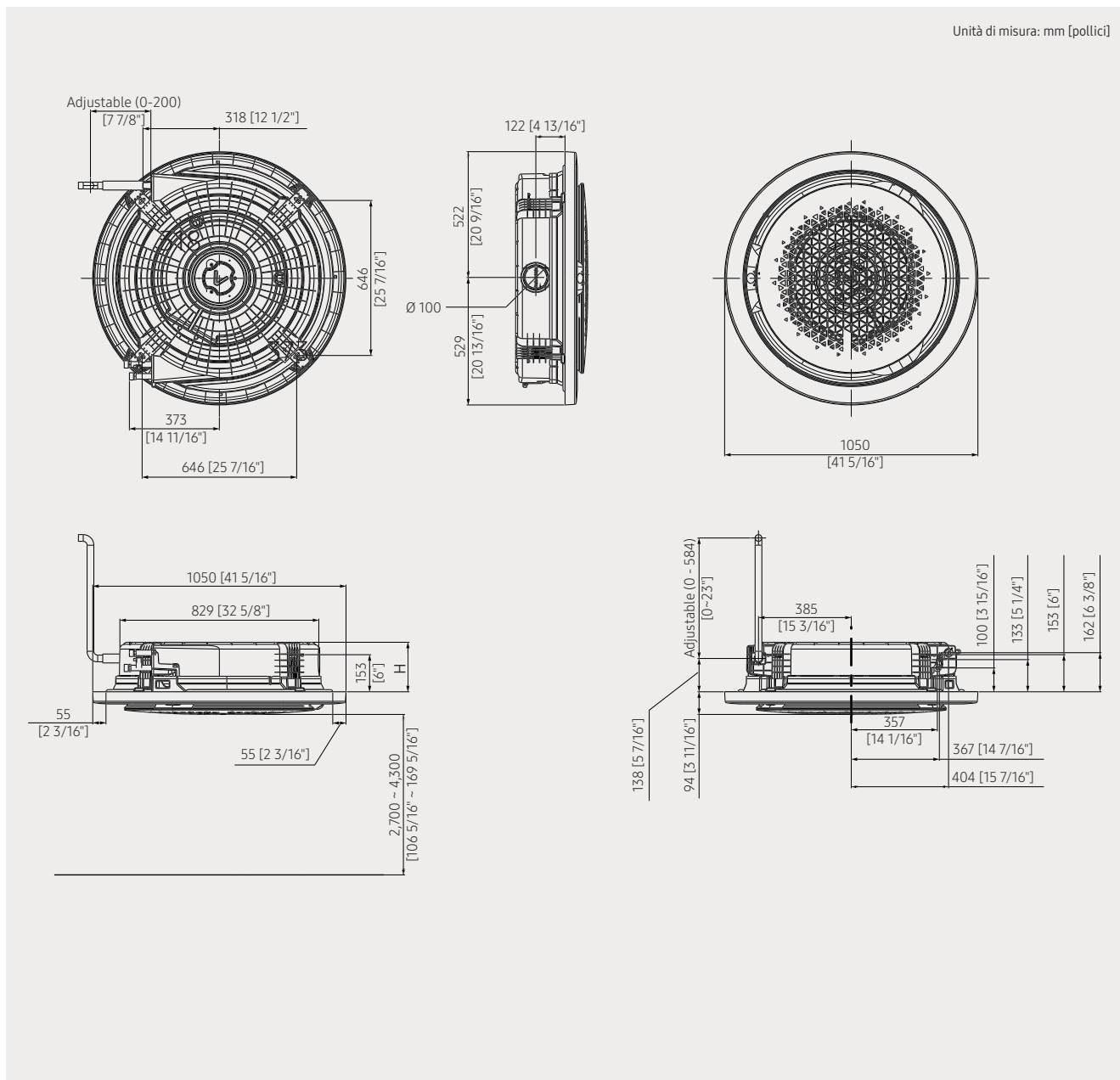

MODELLO	AG060MN4PKH/EU	AG072MN4PKH/EU	AG090MN4PKH/EU	AG105MN4PKH/EU
H	205 mm			289 mm
Attacchi		PF 3/4" Maschio		
Tubazione scarico condensa Φ		VP25 (Esterno 32, Interno 25)		

Diagramma velocità FCU

AG060/072/090/105AN4DKH/EU

AG060MN4PKH/EU

Angolo di inclinazione deflettore: 25°

Distribuzione della velocità dell'aria [raffreddamento]

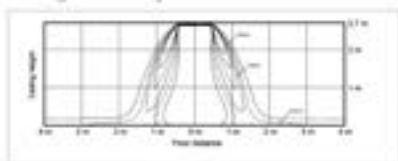

Distribuzione della temperatura dell'aria [raffreddamento]

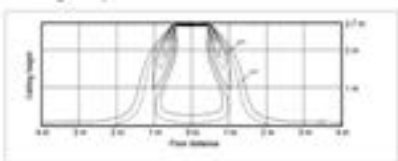

Distribuzione della velocità dell'aria [riscaldamento]

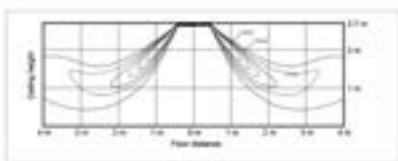

AG072MN4PKH/EU

Angolo di inclinazione deflettore: 25°

Distribuzione della temperatura dell'aria [riscaldamento]

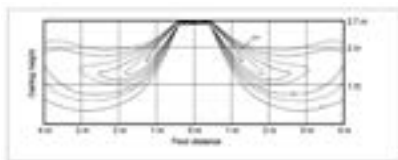

Distribuzione della velocità dell'aria [raffreddamento]

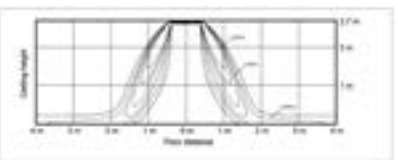

Distribuzione della temperatura dell'aria [raffreddamento]

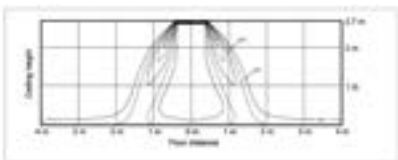

AG090MN4PKH/EU

Angolo di inclinazione deflettore: 25°

Distribuzione della velocità dell'aria [riscaldamento]

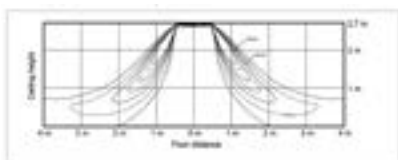

Distribuzione della temperatura dell'aria [riscaldamento]

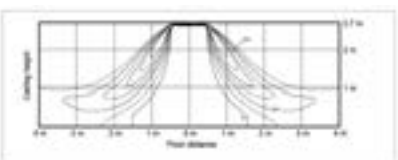

Distribuzione della velocità dell'aria [raffreddamento]

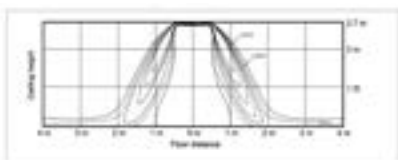

Distribuzione della temperatura dell'aria [raffreddamento]

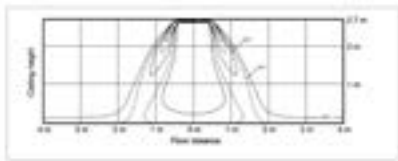

Distribuzione della velocità dell'aria [riscaldamento]

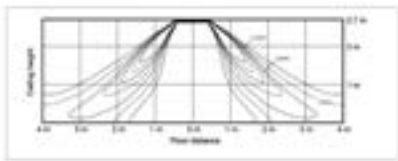

Distribuzione della temperatura dell'aria [riscaldamento]

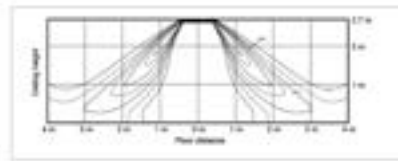

AG105MN4PKH/EU

Angolo di inclinazione deflettore: 25°

Distribuzione della velocità dell'aria [raffreddamento]

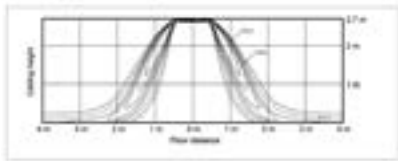

Distribuzione della temperatura dell'aria [raffreddamento]

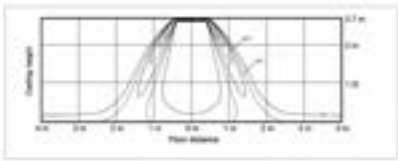

Distribuzione della velocità dell'aria [riscaldamento]

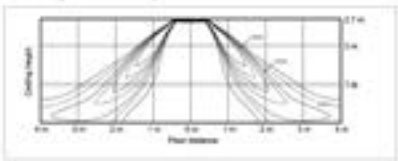

Distribuzione della temperatura dell'aria [riscaldamento]

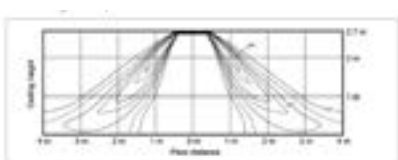

Fancoil

Ventilconvettore a vista

Versatile

Il peso e l'ingombro ridotto semplificano la fase installativa e permettono di inserire la macchina in ogni contesto.



Convertibile

Grazie al particolare alloggiamento dei componenti interni queste unità possono essere installate sia in verticale a pavimento che in orizzontale a soffitto, rendendo l'installazione particolarmente flessibile.



VERTECALE



ORIZZONTALE

Interfaccia comandi (inclusa)



Le unità interne di questa tipologia hanno già integrato il kit MIM-FOON (Interfaccia Fan Coil per collegamento a comandi locali Samsung) per poter collegare i comandi locali e centralizzati Samsung.

Valvola a 3 vie (inclusa)



I ventilconvettori arrivano completi di valvola a 3 vie, semplificando la scelta dell'accessoristica.

Accessori unici

I ventilconvettori hanno la possibilità di essere collegati a molteplici accessori tra i quali la componentistica che ne permette l'inserimento in impianti a 4 tubi .



Batteria Addizionale

per sistemi a 4 tubi da 1,8 a 5,5 kW



Valvola 3 Vie

per sistemia 4 tubi



Vaschetta Di Scarico

Vaschetta di scarico condensa ausiliaria per installazione verticale/orizzontale. Consigliabile solo qualora le valvole non siano state ben isolate.



Pompa di Scarico Condensa



Ventilconvettore a vista

Specifiche Tecniche



INTERIOR DESIGN



PESO ED INGOMBRI RIDOTTI



CONVERTIBILE

Caratteristiche:

- Possibilità di installazione verticale/orizzontale
- Possibilità di aggiungere batteria aggiuntiva per impianto a 4 tubi
- Ventilatore centrifugo
- Valvola a 3 vie inclusa; filtro incluso
- Comunicazione con protocollo "Nasa" mediante kit integrato MIM-F00N
- Kit Wi-Fi (opzionale)
- Alimentazione: Monofase 220 V - 50 Hz

MODELLO			ACL-18DG	ACL-25DG	ACL-35DG	ACL-55DG	ACL-65DG	
Alimentazione			Φ, #, V, Hz	1, 220~240, 50/60	1, 220~240, 50/60	1, 220~240, 50/60	1, 220~240, 50/60	1, 220~240, 50/60
Capacità	Raffrescamento ⁽¹⁾	Potenza Totale	kW	1.91 / 1.66 / 1.34	2.87 / 2.34 / 1.73	4.24 / 3.20 / 2.47	7.19 / 5.69 / 4.32	7.78 / 6.07 / 4.00
		Potenza Sensibile	kW	2.15 / 1.81 / 1.50	2.91 / 2.35 / 1.73	4.24 / 3.24 / 2.47	7.19 / 5.69 / 4.32	8.37 / 6.53 / 4.39
	Riscaldamento ⁽²⁾		kW	53 / 36 / 24	56 / 43 / 29	90 / 50 / 40	182 / 127 / 86	244 / 169 / 109
Assorbimento	Potenza assorbita nominale	Raffreddamento	W	53 / 36 / 24	56 / 43 / 29	90 / 50 / 40	182 / 127 / 86	244 / 169 / 109
		Riscaldamento		0.26	0.28	0.45	0.9	1.2
	Corrente assorbita nominale	Raffreddamento	A	0.26	0.28	0.45	0.9	1.2
		Riscaldamento		0.5	0.5	0.62	0.79	0.62
Ventilatore	Motore	Tipologia	-	Ventilatore centrifugo a doppia aspirazione	Ventilatore centrifugo a doppia aspirazione	Ventilatore centrifugo a doppia aspirazione	Ventilatore centrifugo a doppia aspirazione	Ventilatore centrifugo a doppia aspirazione
		Tipo	-	3-step AC	3-step AC	3-step AC	3-step AC	3-step AC
		Output	W	53 / 36 / 24	56 / 43 / 29	90 / 50 / 40	182 / 127 / 86	244 / 169 / 109
	Portata aria	Alta/Media/Bassa	m ³ /min	5.7 / 4.5 / 3.5	7.6 / 5.7 / 4.0	11.7 / 8.3 / 6.0	16.8 / 12.8 / 9.5	23.2 / 17.0 / 10.7
	Pressione statica esterna	Min./Std./Max.	Pa	-	-	-	-	-
Lato acqua	Portata acqua ⁽⁴⁾	Raffreddamento	lt/min	5.6	8.4	12.4	21.1	22.9
		Riscaldamento	lt/min	6.2	8.4	12.4	20.2	24.2
	Perdita di carico ⁽⁴⁾	Raffreddamento	kPa	17	24	35	39	42
		Riscaldamento	kPa	20	24	35	35	47
Attacchi	Attacco IN	Tipo	Femmina	Femmina	Femmina	Femmina	Femmina	
		Φ, inch (mm)	1/2"	1/2"	1/2"	3/4"	3/4"	
	Attacco OUT	Tipo	Femmina	Femmina	Femmina	Femmina	Femmina	
		Φ, inch (mm)	DF 1/2"	DF 1/2"	DF 1/2"	DF 3/4"	DF 3/4"	
Scarico condensa	Φ, mm	-	-	-	-	-		
Cavi collegamento	Cavo comunicazione	mm ² (min)	-	-	-	-	-	
Pressione sonora ⁽³⁾	Alta/Media/Bassa	dB(A)	42 / 36 / 32	40 / 34 / 28	45 / 35 / 27	53 / 46 / 39	59 / 52 / 41	
	Peso netto	kg	22.0	29.0	35.0	45.0	45.0	
Dimensionali	Dimensioni nette (LxAxP)	mm	774 x 246 x 564	984 x 246 x 564	1194 x 246 x 564	1404 x 271 x 564	1404 x 271 x 564	
	Accessori std. inclusi	Filtro aria	-	Polypropylene	Polypropylene	Polypropylene	Polypropylene	Polypropylene
Accessori non inclusi	Pompa sollevamento condensa	Pompa	-	ACL-ADP	ACL-ADP	ACL-ADP	ACL-ADP	ACL-ADP
		Prevalenza	mmH ₂ O	-	-	-	-	-
		Capacità deum.	cc/min	750 / 133	750 / 133	750 / 133	750 / 133	750 / 133

Accessori

<p>Interfaccia per controlli centralizzata (Obbligatorio)</p> <p>MIM-F10N</p>	<p>Comandi a filo (Advance, Semplificato)</p> <p>MWR-WG00KN MWR-SH11N</p>
--	---

1) Condizioni di test in raffreddamento: temperatura aria interna 27°C (bulbo secco) / 19°C (bulbo umido); temperatura acqua IN/OUT: 7°C/12°C

2) Condizioni di test in riscaldamento: temperatura aria interna 20°C (bulbo secco) / 15°C (bulbo umido); temperatura acqua IN/OUT: 45°C/40°C

3) Valore di pressione sonora acquisito in camera anecoica. Il valore potrebbe variare in funzione delle condizioni installative.

4) Valori di Portata acqua e Perdita di carico sono da riferirsi ai valori medi.

Per la nostra politica di migliorata continua dei prodotti, ci riserviamo il diritto di modificare senza alcun obbligo di preavviso le caratteristiche sopra riportate.

Dimensionale

ACL-18DG/ACL-25DG/ACL-35DG/ACL-55DG/ACL-65DG

Unità di misura: mm [pollici]

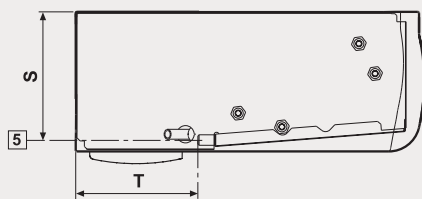
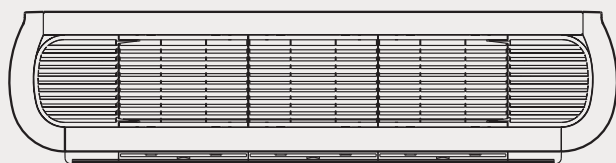
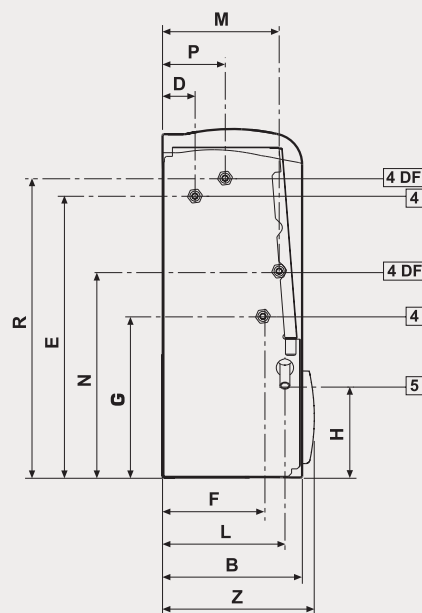
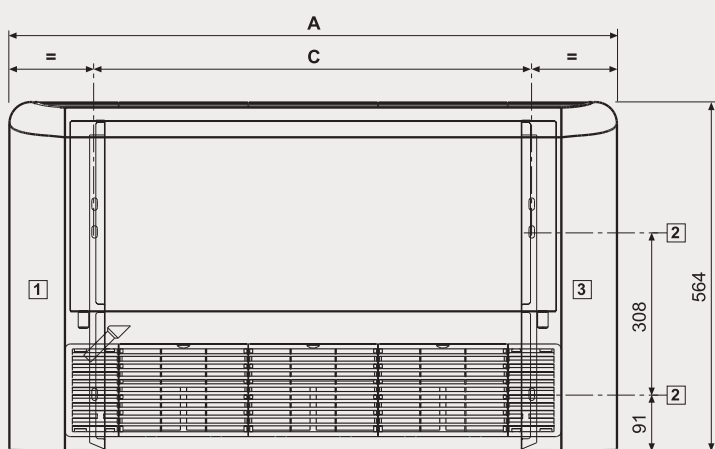

ACL_DG	A	B	C	D	E	F	G	H	L	M	N	P	R	S	T	Z
18	774	226	498	51	458	163	263	149	198	187	335	99	486	208	198	246
25	984	226	708	51	458	163	263	149	198	187	335	99	486	208	198	246
35	774	226	918	51	458	163	263	149	198	187	335	99	486	208	198	246
55-65	1404	251	1128	48	497	185	259	155	220	195	348	120	478	234	208	271

Fancoil Ventilconvettore ad incasso

Prestazioni robuste e adattabili

Unità fancoil per installazione da incasso con possibilità di installazione convertibile in verticale e orizzontale.

Dotata di ventilatore centrifugo e valvola 3 vie.



Convertibile

Grazie al particolare alloggiamento dei componenti interni queste unità possono essere installate sia in verticale a pavimento che in orizzontale a soffitto, rendendo l'installazione particolarmente flessibile.



VERTICALE



ORIZZONTALE

Interfaccia comandi (inclusa)



Le unità interne di questa tipologia hanno già integrato il kit MIM-FOON (Interfaccia Fan Coil per collegamento a comandi locali Samsung) per poter collegare i comandi locali e centralizzati Samsung.

Valvola a 3 vie (inclusa)



I ventilconvettori arrivano completi di valvola a 3 vie, semplificando la scelta dell'accessoristica.

Accessori unici

I ventilconvettori hanno la possibilità di essere collegati a molteplici accessori tra i quali la componentistica che ne permette l'inserimento in impianti a 4 tubi .



Batteria Addizionale

per sistemi a 4 tubi da 1,8 a 5,5 kW



Valvola 3 Vie

per sistemìa 4 tubi



Vaschetta Di Scarico

Vaschetta di scarico condensa ausiliaria per installazione verticale/orizzontale. Consigliabile solo qualora le valvole non siano state ben isolate.



Pompa di Scarico Condensa



Ventilconvettore ad incasso

Specifiche Tecniche



Caratteristiche:

- Possibilità di installazione verticale/orizzontale
- Possibilità di aggiungere batteria aggiuntiva per impianto a 4 tubi
- Ventilatore centrifugo
- Valvola a 3 vie inclusa; filtro incluso
- Comunicazione con protocollo "Nasa" mediante kit integrato MIM-F00N
- Kit Wi-Fi (opzionale)
- Alimentazione: Monofase 220 V - 50 Hz



INTERIOR DESIGN



PESO ED INGOMBRI RIDOTTI



CONVERTIBILE

MODELLO			ACL-18DF	ACL-25DF	ACL-35DF	ACL-55DF	ACL-65DF	
Alimentazione		Φ, #, V, Hz	1, 220~240, 50/60	1, 220~240, 50/60	1, 220~240, 50/60	1, 220~240, 50/60	1, 220~240, 50/60	
Capacità	Raffreddamento ⁽¹⁾	Potenza Totale	kW	1.91 / 1.66 / 1.34	2.87 / 2.34 / 1.73	4.24 / 3.20 / 2.47	7.19 / 5.69 / 4.32	7.78 / 6.07 / 4.00
	Riscaldamento ⁽²⁾		kW	2.15 / 1.81 / 1.50	2.91 / 2.35 / 1.73	4.24 / 3.24 / 2.47	7.19 / 5.69 / 4.32	8.37 / 6.53 / 4.39
Assorbimento	Potenza assorbita nominale	Raffreddamento	W	53 / 36 / 24	56 / 43 / 29	90 / 50 / 40	182 / 127 / 86	244 / 169 / 109
		Riscaldamento		53 / 36 / 24	56 / 43 / 29	90 / 50 / 40	182 / 127 / 86	244 / 169 / 109
	Corrente assorbita nominale	Raffreddamento	A	0.26	0.28	0.45	0.9	1.2
		Riscaldamento		0.26	0.28	0.45	0.9	1.2
Ventilatore	Motore	Tipologia	-	Ventilatore centrifugo a doppia aspirazione	Ventilatore centrifugo a doppia aspirazione	Ventilatore centrifugo a doppia aspirazione	Ventilatore centrifugo a doppia aspirazione	Ventilatore centrifugo a doppia aspirazione
		Tipo	-	3-step AC	3-step AC	3-step AC	3-step AC	3-step AC
		Output	W	53 / 36 / 24	56 / 43 / 29	90 / 50 / 40	182 / 127 / 86	244 / 169 / 109
	Portata aria	Alta/Media/Bassa	m ³ /min	5.7 / 4.5 / 3.5	7.6 / 5.7 / 4.0	11.7 / 8.3 / 6.0	16.8 / 12.8 / 9.5	23.2 / 17.0 / 10.7
	Pressione statica esterna	Min./Std./Max.	Pa	-	-	-	-	-
Lato acqua	Portata acqua ⁽⁴⁾	Raffreddamento	lt/min	5.6	8.4	12.4	21.1	22.9
		Riscaldamento	lt/min	6.2	8.4	12.4	20.2	24.2
	Perdita di carico ⁽⁴⁾	Raffreddamento	kPa	17	24	35	39	42
		Riscaldamento	kPa	20	24	35	35	47
Attacchi	Attacco IN	Tipo	Femmina	Femmina	Femmina	Femmina	Femmina	
		Φ, inch (mm)	1/2"	1/2"	1/2"	3/4"	3/4"	
	Attacco OUT	Tipo	Femmina	Femmina	Femmina	Femmina	Femmina	
		Φ, inch (mm)	DF 1/2"	DF 1/2"	DF 1/2"	DF 3/4"	DF 3/4"	
Scarico condensa		Φ, mm	-	-	-	-	-	
Cavi collegamento	Cavo comunicazione	mm ² (min)	-	-	-	-	-	
Pressione sonora ⁽³⁾	Alta/Media/Bassa	dB(A)	42 / 36 / 32	40 / 34 / 28	45 / 35 / 27	53 / 46 / 39	59 / 52 / 41	
Dimensionali	Peso netto	kg	18.0	23.0	27.0	37.0	37.0	
	Dimensioni nette (LxAxP)	mm	725 x 224 x 535	935 x 224 x 535	1145 x 224 x 535	1355 x 249 x 535	1355 x 249 x 535	
Accessori std. inclusi	Filtro aria	-	Polypropylene	Polypropylene	Polypropylene	Polypropylene	Polypropylene	
Accessori non inclusi	Pompa sollevamento condensa	Pompa	-	ACL-ADP	ACL-ADP	ACL-ADP	ACL-ADP	ACL-ADP
		Prevalenza	mmH ₂ O	-	-	-	-	-
		Capacità deum.	cc/min	750 / 133	750 / 133	750 / 133	750 / 133	750 / 133

Accessori

<p>Interfaccia per controlli centralizzata (Obbligatorio)</p>  <p>MIM-F10N</p>	<p>Comandi a filo (Advance, Semplificato)</p>  <p>MWR-WG00KN MWR-SH11N</p>
---	--

1) Condizioni di test in raffreddamento: temperatura aria interna 27°C (bulbo secco) / 19°C (bulbo umido); temperatura acqua IN/OUT: 7°C/12°C

2) Condizioni di test in riscaldamento: temperatura aria interna 20°C (bulbo secco) / 15°C (bulbo umido); temperatura acqua IN/OUT: 45°C/40°C

3) Valore di pressione sonora acquisito in camera anecoica. Il valore potrebbe variare in funzione delle condizioni installative.

4) Valori di Portata acqua e Perdita di carico sono da riferirsi ai valori medi.

Per la nostra politica di migliorata continua dei prodotti, ci riserviamo il diritto di modificare senza alcun obbligo di preavviso le caratteristiche sopra riportate.

Dimensionale

ACL-18DF/ ACL-25DF/ACL-35DF/ ACL-55DF/ACL-65DF

Unità di misura: mm [pollici]

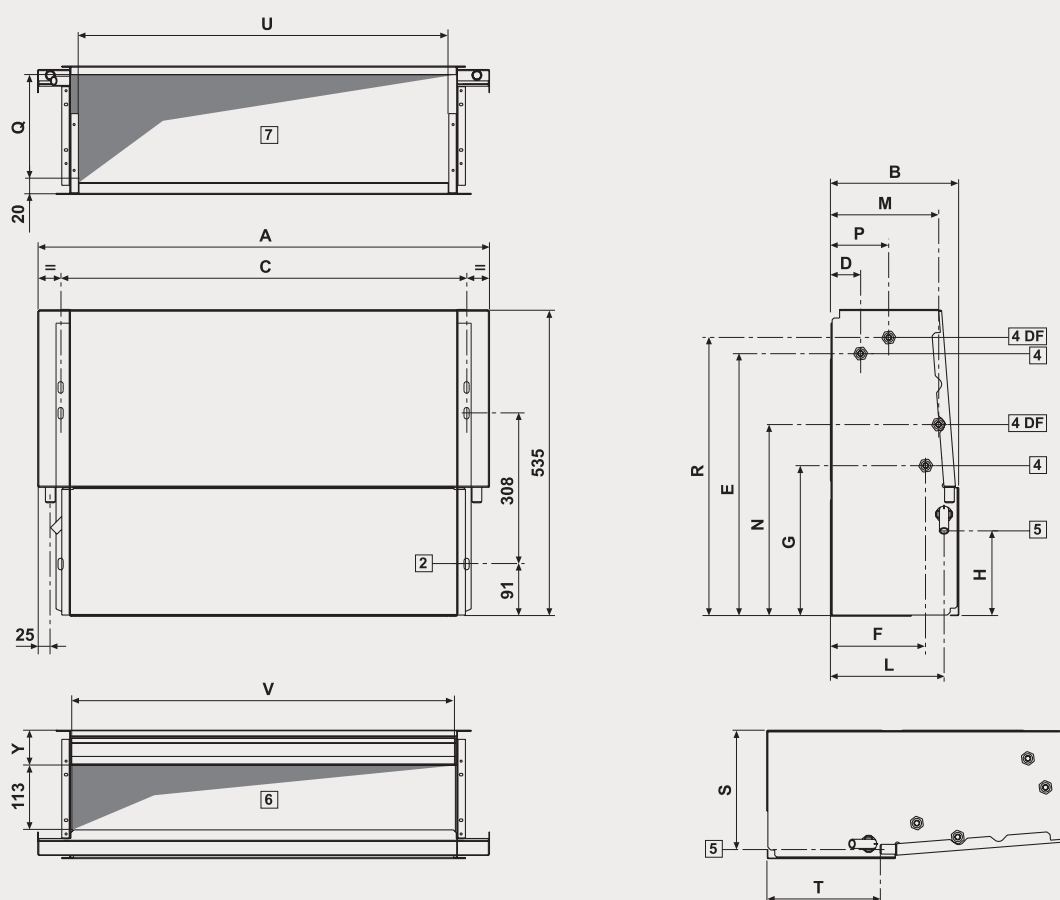

ACL_DF	A	B	C	D	E	F	G	H	L	M	N	P	Q	R	S	T	U	V	W
18	584	224	498	51	458	163	263	149	198	187	335	99	189	486	208	198	436	464	61
25	794	224	708	51	458	163	263	149	198	187	335	99	189	486	208	198	646	674	61
35	1004	224	918	51	458	163	263	149	198	187	335	99	189	486	208	198	856	884	61
55-65	1214	249	1338	48	497	185	259	155	220	195	348	120	215	478	234	208	1066	1094	67

03

**Sistemi di controllo
e configurazioni tipo**



Accessori

Sistemi di controllo e configurazioni



Web Server DMS 2.5 MIM-D01AN

Il sistema DMS 2.5 integra complete funzionalità e servizi per la gestione e il monitoraggio remoto di piccoli e medi impianti.

- Web Server per un libero accesso da remoto tramite PC;
- Software di gestione integrato in DMS 2.5;
- Controllo multiplo (Mini Touch, Web-client);
- Gestisce fino a 256 unità interne compresi i recuperatori ERV, ERV PLUS, Kit UTA, Kit Idronici e fancoil;
- Impostazione inibizioni/restrizioni sui comandi locali;
- Livello accesso controllato via password (gestione a più livelli);
- Archiviazione dello "storico" dell'impianto (compresi errori);
- Programmazione settimanale (256 programmi impostabili);
- Ripartizione energetica;
- Funzione di back-up per mancanza alimentazione (per 24 ore);
- Archiviazione dei dati sul disco fisso e memory-card SD esterna;
- Arresto di emergenza;
- 10 ingressi e 10 uscite digitali;
- Logica di controllo delle funzioni.



Facile controllo e monitoraggio

- Controllo e monitoraggio fino a 256 unità interne tramite PC e rete internet;
- Controllo funzioni: on/off, modalità, velocità ventilatore e temperatura;
- Supporta anche le unità della serie CAC, EHS, DVM S CHILLER e FJM.

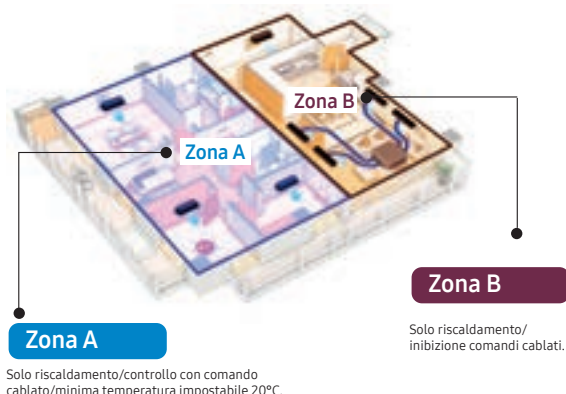

Settaggi differenziati

- Definizione di zone con settaggi differenti;
- Inibizione comandi locali (comandi a filo/wireless);
- Impostazione limiti di temperatura;
- Blocco modalità funzionamento.

Mini Touch MCM-A300N

Centralizzato per il controllo di più unità interne per una gestione e una programmazione semplificata.

- Controllo e programmazione fino a 128 unità interne;
- Display Touch Screen da 7" a colori;
- Controllo a zone;
- Impostazione limite di temperatura/inibizione comandi locali;
- Contatti esterni: 2 input e 1 output digitale.



Kit Wi-Fi MIM-H04EN

Kit per la gestione di sistemi DVM S, EHS, CAC mediante connessione Wi-Fi (fino a 16 interne).

- Controllo fino a 16 unità interne;
- Controllo di sistemi VRF sia all'interno degli ambienti (usando lo smartphone come comando) sia da remoto mediante l'applicazione SmartThings (scaricabile per Android e iOS gratuitamente);
- Programmazione settimanale delle unità interne;
- Controllo ON/OFF di singole unità o gruppi di unità.

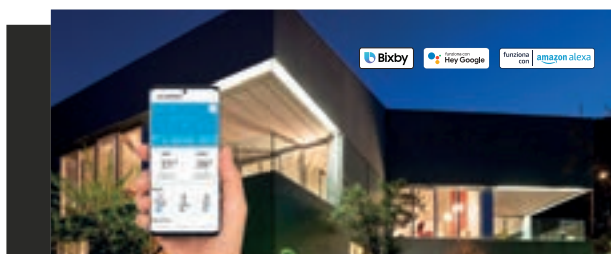
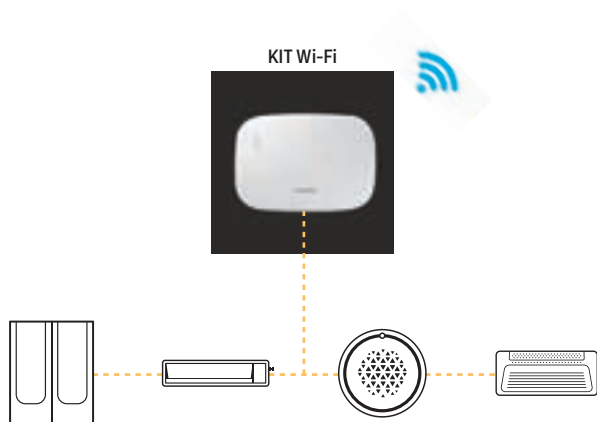



Un universo connesso

Connettività

Controlla il climatizzatore e tutti i dispositivi smart compatibili con una sola App.

Controllo Vocale

Tutta la comodità di gestire il clima semplicemente con la voce.

Intelligenza Artificiale

Grazie all'intelligenza artificiale il climatizzatore si adatta alle tue abitudini.



Scarica l'App!

Interfacce

Interfaccia BACnet MIM-B17BN

Interfaccia per sistema di supervisione con protocollo BACnet

- Controllo fino a 256 unità interne;
- Supporta fino a 80 unità esterne (16 per ogni canale);
- Possibile uso combinato con centralizzato Touch e PIM MIM-B16N;
- Include tutte le funzioni del DMS 2.5 con in aggiunta l'uscita per il protocollo BACnet.



Scheda Modbus MIM-B19N

Interfaccia Modbus per controllare i sistemi tramite BMS

- Compatibile solo con i prodotti Nasa (CAC, DVM, EHS);
- Controlla fino ad un max di 48 unità interne;
- Max 1 esterna [fino a 4 se in sistemi DVM con unità combinate];
- Alimentazione 12 V da moto condensante esterna.



Interfaccia Modbus/Konnex















Le interfacce BMS sono compatibili con tutti i protocolli più diffusi sul mercato. Interfaccia per il sistema di supervisione Modbus/Konnex.

- Gestione sino a 64 unità interne;
- Supporta fino a 16 un collo di comunicazione Modbus/RTU/Konnex;
- Compatibile con Touch e DMS 2.5;
- Funzione Scan automatico delle interne con identificazione delle tipologie collegate.



(non di fornitura SAMSUNG)

Compatibilità accessori

Accessorio	Codice Accessorio	Unità Interne Compatibili	Taglie
 <p>Valvola a 3 vie</p>	ACL-A26V3	 <p>Fancoil ad acqua (Unità a Console)</p>	0,7 - 1,4 - 2,1 - 2,6 - 3,1 kW
		 <p>Fancoil ad acqua (Unità a Parete)</p>	0,6 - 0,8 - 1,0 kW
		 <p>Cassetta 1 via WindFree™</p>	2,6 - 3,2 - 4,2 kW
	ACL-A60V3	 <p>Cassetta360</p>	6,0 - 7,2 - 9,0 - 10,5 kW
		 <p>Cassetta 4 vie WindFree™</p>	6,0 - 7,2 - 9,0 - 10,5 kW
 <p>Batteria aggiuntiva per sistema a 4 tubi</p>	ACL-A018HC	 <p>Ventilconvettori</p>	1,8 kW
	ACL-A025HC		2,5 kW
	ACL-A035HC		3,5 kW
	ACL-A055HC		5,5 kW
 <p>Valvola a 3 vie per sistema a 4 tubi</p>	ACL-A018V3	 <p>Ventilconvettori</p>	1,8 - 2,5 - 3,5 kW
	ACL-A055V3		5,5 - 6,5 kW
 <p>Vaschetta di scarico condensa ausiliaria</p>	ACL-ADH	 <p>Vaschetta di scarico condensa ausiliaria</p>	1,8 - 2,5 - 3,5 - 5,5 - 6,5 kW
	ACL-ADV		1,8 - 2,5 - 3,5 - 5,5 - 6,5 kW
 <p>Pompa di scarico condensa</p>	ACL-ADP	 <p>Pompa di scarico condensa</p>	1,8 - 2,5 - 3,5 - 5,5 - 6,5 kW

Sistemi di controllo

Supervisione - Controlli Centralizzati

Supervisore MIM-D01AN

- Web server integrato per un libero accesso da remoto tramite PC.
- Inibizioni/restrizioni dei comandi locali o delle modalità di funzionamento.
- Livello di accesso controllato con password/user ID.
- Archiviazione dello "storico" dell'impianto (compresi errori).
- Programmazione calendario settimanale/mensile/annuale.
- 10 input/10 output digitali per interagire con dispositivi esterni.
- Logica di controllo.
- Comunicazione in BACnet e LonWorks.



Controllo Centralizzato MCM-A300N

- Controllo e programmazione fino a 128 U.I.
- Display touch screen da 7".
- Controllo a zone.
- Impostazione limite di temperatura/inibizione comandi locali.
- Contatti esterni: 2 input e 1 output digitale.



Controllo Dedicato DVM S CHILLER MCM-A00N

- Controllo singolo o di gruppo (fino a 16 DVM Chiller).
- Impostazione programmazione giornaliera e settimanale.



Kit Wi-Fi MIM-H04EN

- Controllo fino a 16 unità interne.
- Controllo di sistemi VRF sia all'interno degli ambienti (usando lo smartphone come comando) sia da remoto mediante l'applicazione SmartThings (scaricabile per Android e iOS gratuitamente).
- Programmazione settimanale delle unità interne.
- Controllo ON/OFF di singole unità o gruppi di unità.



Controlli Locali

Comando a filo Advance MWR-WG00KN

- Programmazione settimanale.
- Sensore temperatura integrato.
- Monitoraggio stima consumi.
- Funzione notturna, funzione silent, blocco tastiera.
- Impostazione limiti di temperatura.
- Regolazione individuale alette per Mini/Cassetta 4 Vie.



Comando a filo Semplificato MWR-SH11N

- Timer On/Off.
- Display touch screen retroilluminato.
- Sensore temperatura integrato.
- Impostazione modalità operativa.
- Regolazione velocità ventilatore.
- Impostazione temperatura.
- Regolazione deflettori.



Telecomando AR-EH03E

- Timer On/Off.
- Controllo wireless.
- Selezione modalità operativa.
- Regolazione temperatura.
- Ripristino filtro.
- Regolazione velocità ventilatore.
- Oscillazioni alette.
- Regolazione deflettori.



Interfacce Fancoil

Modulo Interfaccia Fancoil MIM-F10N

La scheda viene fornita per la gestione dei Fancoil mediante supervisor Samsung, è possibile connettere fino a n° 16 kit Fancoil.



Kit Fancoil MIM-F00N

Oltre ad accensione e spegnimento, consente la gestione della velocità del ventilatore e della valvola anche mediante contatto 0-10V.

Da abbinare sempre a MIM-F10N.



Configurazioni tipo

Chiller Samsung / Fancoil Samsung / Sistemi di Supervisione

CONFIGURAZIONE 1

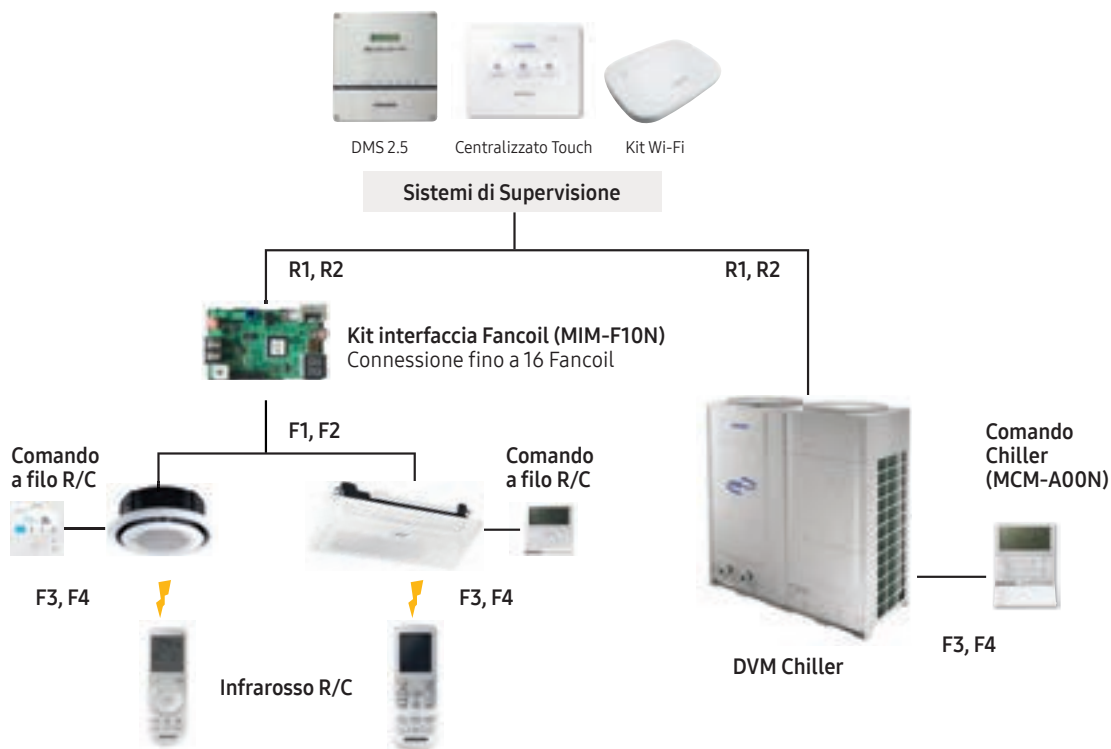

Chiller Samsung / Fancoil Samsung / BMS

CONFIGURAZIONE 2

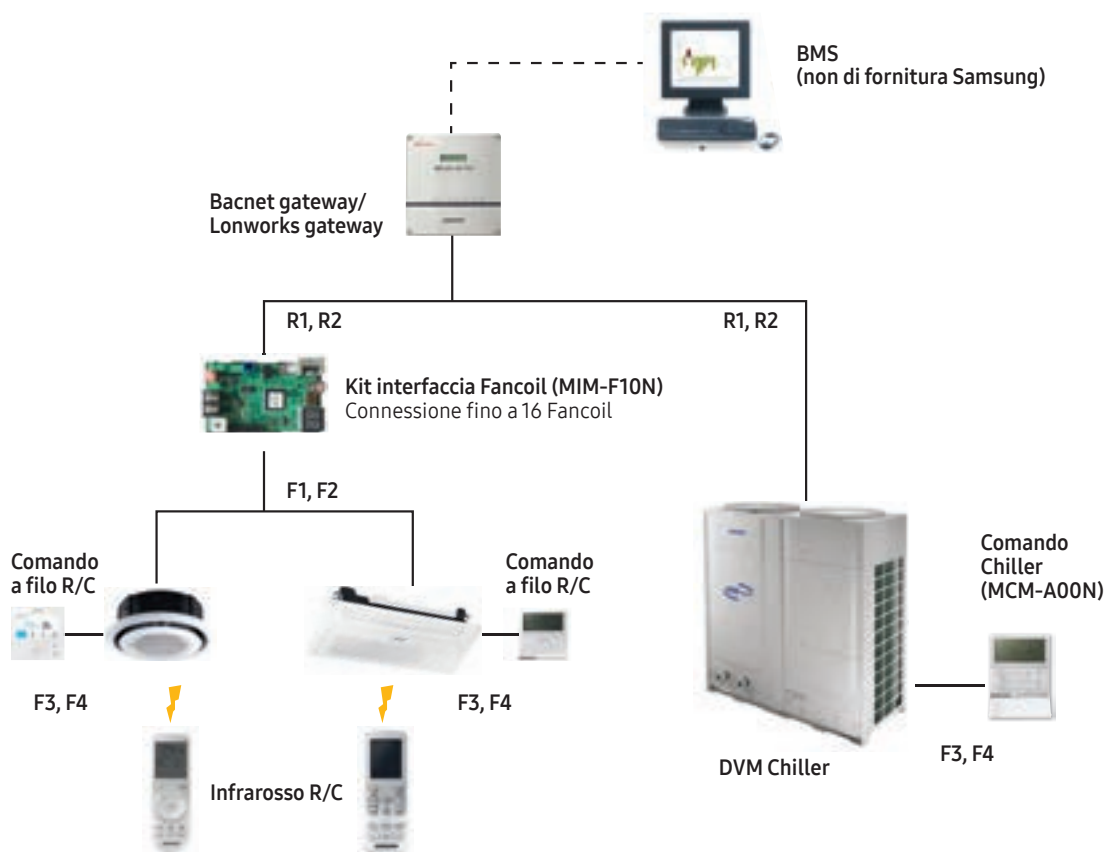

Configurazioni tipo

Chiller non di fornitura Samsung / Fancoil Samsung /BMS

CONFIGURAZIONE 3

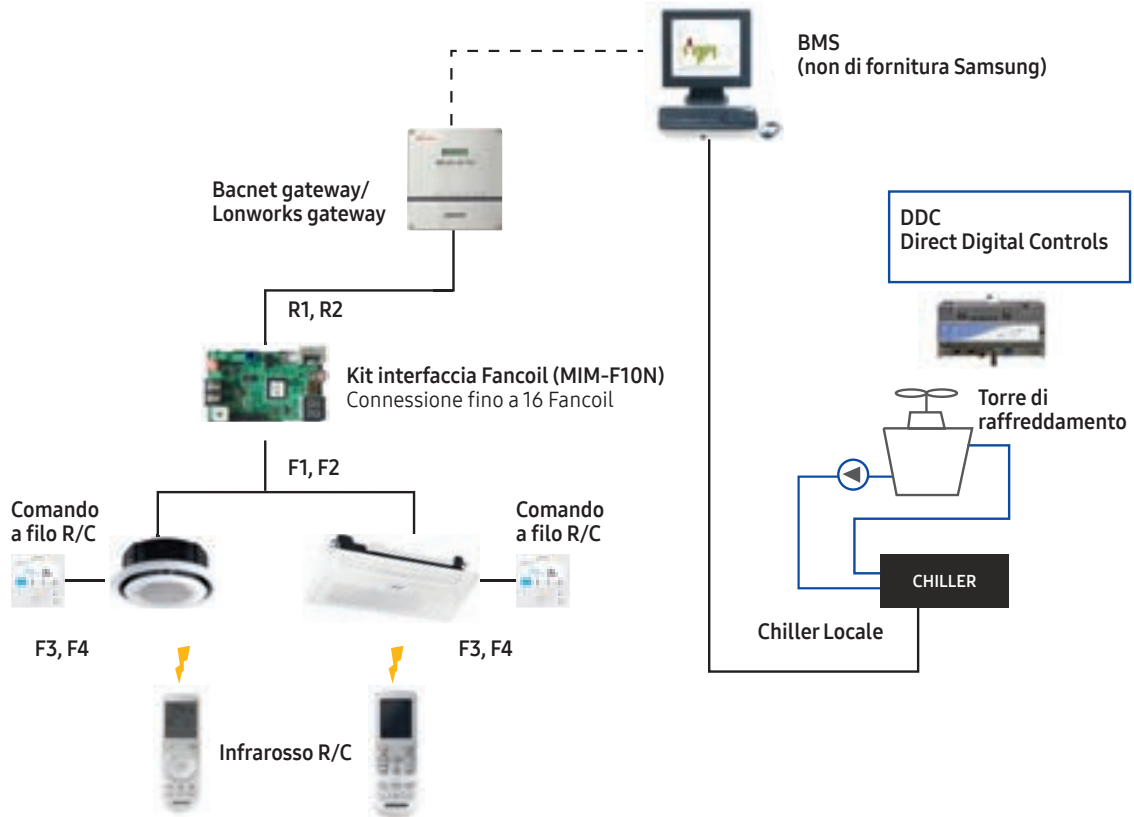

Chiller Samsung / Fancoil non di fornitura Samsung / Sistemi di Supervisione

CONFIGURAZIONE 4

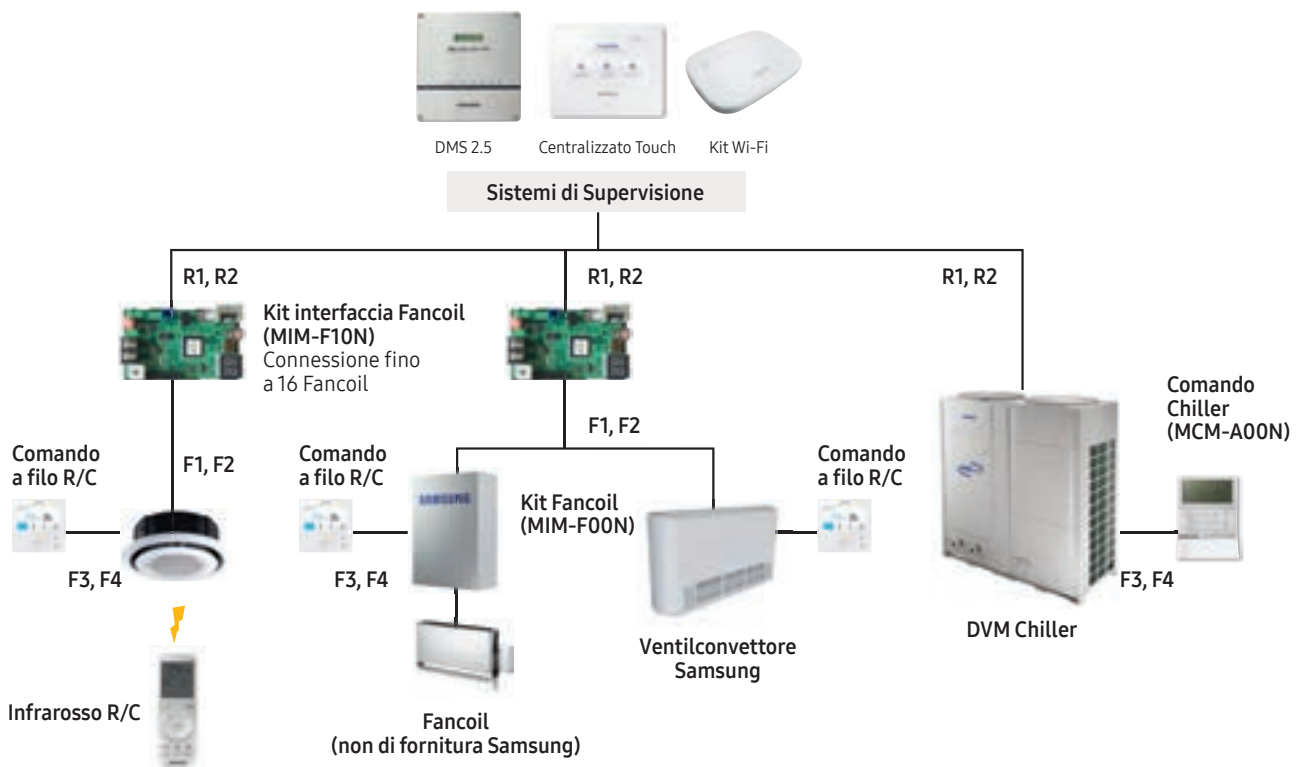

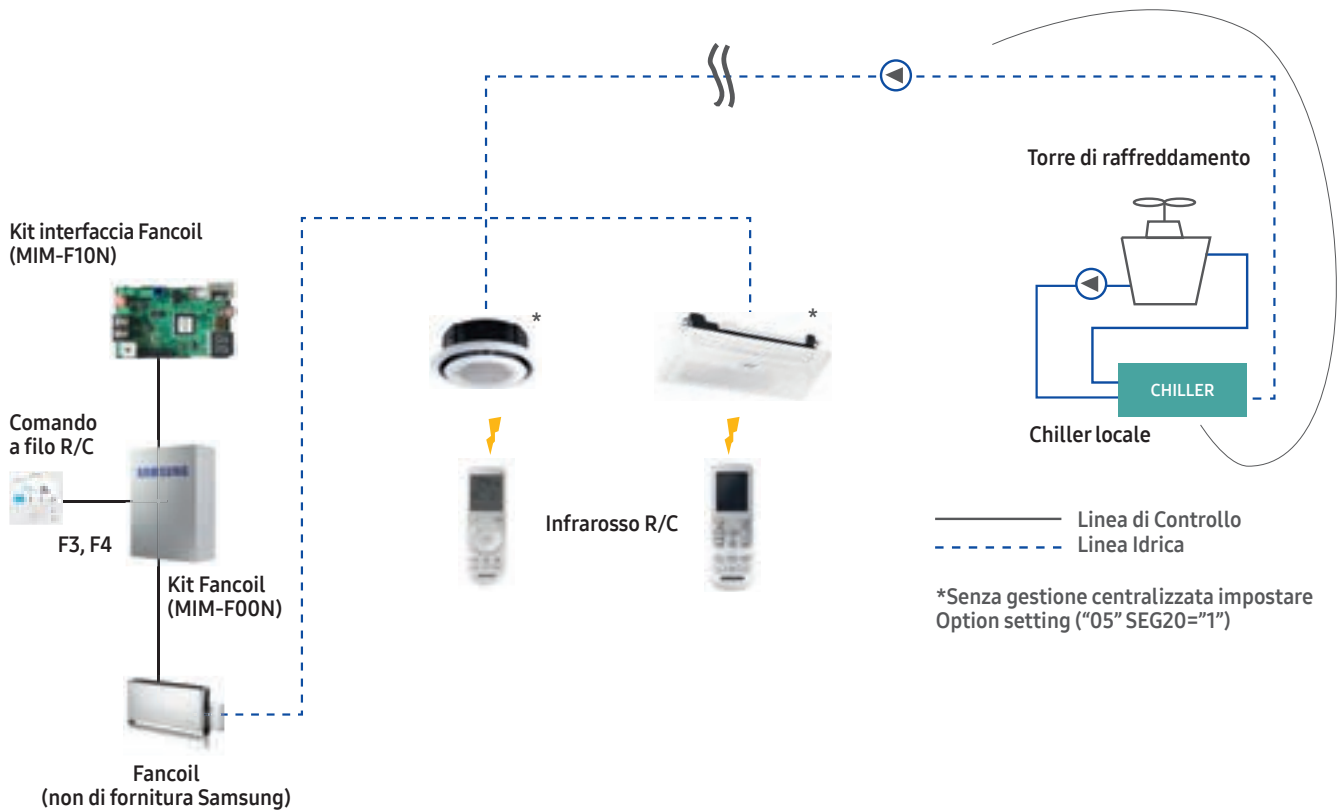
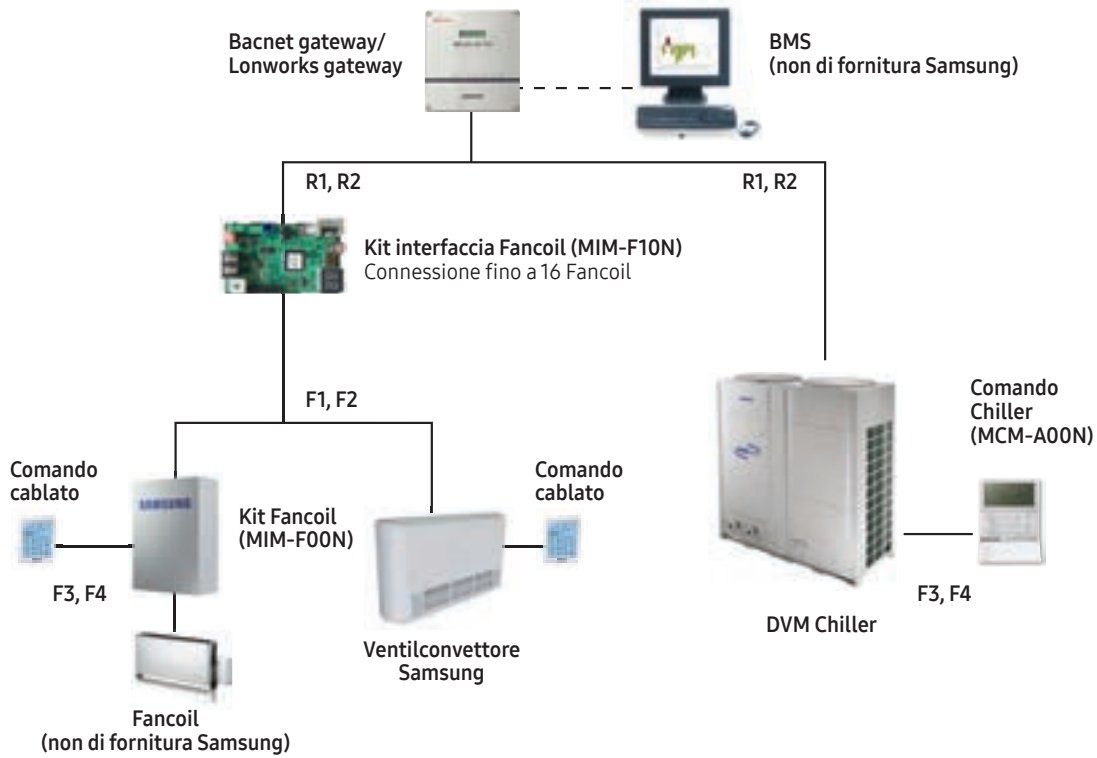

Assistenza

I sistemi DVM Chiller e Fancoil sono coperti da 2 anni di garanzia standard (che comprende uscita, manodopera e ricambi) mentre i compressori delle unità esterne sono coperti da 5 anni di garanzia*. La garanzia viene calcolata a partire dalla data di avviamento a cura di personale Samsung, in caso di avviamento positivo, è possibile estendere la garanzia fino a 3 o 5 anni complessivi, previo acquisto del servizio descritto in tabella.

*Dal terzo anno non sono comprese nella garanzia del compressore l'uscita e la manodopera.

Descrizione	Codice	Estensione	Totale Copertura
Unità esterna DVM Chiller	P-SAC-1SXXS09S	1 anno	3 anni
Unità Fancoil	P-SAC-1SXXS10S	1 anno	3 anni
Unità esterna DVM Chiller	P-SAC-3SXXS09S	3 anni	5 anni
Unità Fancoil	P-SAC-3SXXS10S	3 anni	5 anni

Servizi su misura

Supporto tecnico per l'installazione

Servizio Installatori **199.133.988⁽¹⁾**

Esclusivo servizio dedicato agli installatori per fornire il supporto tecnico telefonico per la corretta installazione dei climatizzatori. Il servizio è attivo dalle 09:00 alle 19:00 da Lunedì a Domenica.

Servizio Clienti

Servizio Clienti **800.726.786.4**

Potrai richiedere assistenza tecnica a domicilio o potrai ottenere utili informazioni sull'utilizzo del tuo climatizzatore.



Per maggiori informazioni visita il nostro sito [samsung.com/climate](https://www.samsung.com/climate)

1) Servizio a pagamento: 0,1188€/minuto (IVA esclusa) nella fascia intera, 0,0465€/minuto (IVA esclusa) nella fascia ridotta e festivi. I costi di telefonia mobile variano in funzione del gestore da cui viene effettuata la chiamata.

Edizione valida da Agosto 2022, sostituisce tutte le precedenti versioni.

Samsung Electronics Air Conditioner Europe B.V. - Italian Branch, nell'ambito del continuo miglioramento dei propri prodotti, si riserva il diritto di modificare le caratteristiche tecniche, funzionali ed estetiche dei prodotti raffigurati in questo listino senza preavviso. Il presente listino annulla e sostituisce le edizioni precedenti relative agli stessi prodotti.

SAMSUNG

Samsung Electronics Air Conditioner Europe B.V. - Italian Branch

Via Mike Bongiorno, 9
20124 Milano (MI)
Tel. 02.921891 - Fax 02.92141801

Numero verde servizio clienti:

800.72.67.864

09:00 - 19:00 da lunedì a domenica

Supporto tecnico per l'installazione

199.133.988

09:00 - 19:00 da lunedì a domenica